



# MEGAdrive & store

Funktionswagen und Großraum-Transporter für alle Fälle

Frühere Serienprodukte der BLANCO Professional

## Ein unschlagbares Team

# MEGAprogress, MEGAdrive, PROassist, MEGAstore, CLEANassist

Med-Systeme bietet Systemlösungen für medizinische Funktionsbereiche in Kliniken und Krankenhäusern sowie für Ambulanzen und Arztpraxen.

MEGAprogress ist ein Multitalent. Für alle denkbaren Funktionsbereiche sind passgenaue Möblierungen geplant. Zum Beispiel im Sterilisationsbereich. Der Reinigungstisch mit mehreren Arbeitsplätzen ist mit dem hygienischen Spritzschutz versehen.

Instrumenten- und Implantateschränke, Endoskop- oder Katheterlagerungsschränke – auf sämtliche technischen Anforderungen in Krankenhaus oder Praxis findet MEGAprogress die passende Antwort.

Die „kleinen Brüder“ MEGAstore und MEGAdrive sind die mobile Ergänzung der MEGAprogress-Schrankreihe. Mit seinem sympathischen Auftreten gewinnt MEGAdrive das Vertrauen der Patienten und erleichtert Ihnen mit seiner professionellen Ausstattung Tag für Tag die notwendigen Handgriffe.

Alles, was eilig beim Patienten gebraucht wird, kann man hier aufladen, anhängen, einclicken.

Der MEGAstore bietet hingegen ausreichend Platz für Verbrauchsmaterialien für einen ganzen Tag. Individuell verwendbare Module können verwendet werden, um alles zu speichern, was im heutigen Betrieb einer Klinik benötigt wird. Staubdicht und sauber hinter platzsparenden Rollläden oder einzeln zu öffnenden Flügeltüren.

Stilvoll und modern in Form und Farbe, intelligent in seiner Vielseitigkeit als wertvoller Assistent.

Unsere mobilen Funktionsmöbel PROassist bieten in jeder Hinsicht Sicherheit und hohe Qualität. Das Sortiment enthält eine Fülle cleverer, mobiler Assistenten für alle Funktionsbereiche einer Klinik. Bei allen Produkten, unabhängig davon, ob es sich um Möbel, Sitzmöbel oder Geräte handelt, liegt der Schwerpunkt

auf Flexibilität und Hygiene. Alle Möbel sind aus Edelstahl gefertigt und somit korrosionsbeständig, desinfektionsbeständig, hygienisch und pflegeleicht.

Unsere sterilen Versorgungs- und Entsorgungskomponenten haben sich in unzähligen zentralen Sterilisationsabteilungen bewährt. Die CLEANassist Produktlinie meistert reibungslos, wirtschaftlich und hygienisch die Abläufe in Operationssaal und Ambulanz, beim Reinigen, Packen, Transportieren und Lagern. Als Systemlieferant im Bereich der Medizintechnik bieten wir nicht nur umfassendes Produkt-Know-how, sondern auch Kompetenz in der Organisation logistischer Prozesse im Krankenhaus. Wir gehen individuell auf Ihre Bedürfnisse ein, um eine geeignete Lösung für alle Anforderungen zu erstellen. Unsere Systeme sind modular und flexibel ausgelegt. Sie können einfach angepasst und ergänzt werden. Alles aus einer Hand.

MED-Systeme - Ihr Anbieter von Medizintechniksystemen.



# MEGAdrive & store

## Mobile Helfer für Klinik, Praxis, Ambulanz.

Hier kommt ein neuer Kollege auf den Sie sich verlassen können: MEGAdrive Funktionswagen sind flott zur Stelle, vielseitig einsetzbar und durch nichts aus der Spur zu bringen.

Mit seinem sympathischen Auftreten gewinnt MEGAdrive das Vertrauen der Patienten. Und erleichtert Ihnen mit seiner professionellen Ausstattung Tag für Tag die notwendigen Handgriffe – bei Notfällen und Operationen, bei Untersuchungen und beim Narkotisieren, beim Verbinden und Gipsen.

MEGAdrive bringt Ihnen nicht nur eine robuste Schale, sondern auch jede Menge ergonomisch sinnvoller Details mit – vom flüsterleisen Softclosing der Schubladen bis zum einzigartig geformten ergonomischen Schiebegriff.

Die hochwertige Verarbeitung „German technology“ und ausgesuchte, strapazierfähige Materialien sorgen für eine lange Lebensdauer der Wagen.

**MEGAdrive.**  
**Willkommen im Team.**

Der MEGAstore ergänzt die Flotte der medizinischen Transportwagen von MED-Systeme durch extra viel Volumen. Für extra viel Material für einen ganzen langen Arbeitstag.

**MEGAstore.**  
**Morgens bestückt – hält bis zum Abend.**

### INHALT

<b>MEGAdrive – Qualität</b>	4
<b>Material und <b>NEUE</b> Farben</b>	6
<b>Korpusgrößen</b>	8
<b>Ausstattungsvarianten</b>	
DIN-Wagen	10
ISO-Modul-Wagen	12
Sonderfunktionswagen	13
<b>Konfigurationsbeispiele</b>	
DIN-Verband- und Behandlungswagen	14
ISO-Modul Verband- und Behandlungswagen	16
Narkosewagen	18
Narkosewagen mit Wärmeschublade	20
Notfallwagen	22
Intensivpflegewagen	24
Wickelwagen	26
<b>Funktionen in ihrer schönsten Form</b>	28
<b>Zubehör</b>	29
<b>MEGAstore - NICHT ZU FASSEN, WAS DER ALLES FASST</b>	47



# QUALITÄT IST UNVERWECHSELBAR

**Die MEGAdrive Funktionswagen** helfen Ihnen, die täglichen Handgriffe so einfach und ergonomisch wie möglich zu gestalten.

**Praxisgerecht** | Große Auswahl an schnell wechselbarem Zubehör.

**Hygienisch** | Reinigungsfreundliche Materialien und glatte, fugenlose Oberflächen.

**Schnell** | Mit einer durchschnittlichen Lieferzeit von 3 Wochen können wir Ihre Wünsche überdurchschnittlich schnell erfüllen.



## Der Trick mit dem „Click!“

Für maximale Flexibilität beim Zubehör

Minimaler Aufwand für maximale Funktionalität: Mit dem genialen MED-click Stecksystem können Sie Zubehör schnell anbringen und zügig austauschen.

Einfach das benötigte MED-click Zubehör an der gewünschten Position einstecken – fertig!

Das komplette MED-click Zubehör und die MED-click Multifunktionswand finden Sie ab Seite 31.



## MED-click Multifunktionswand

Erweitern Sie Ihre Möglichkeiten

- Geeignet für jedes MED-click Zubehör, das Sie oberhalb der Arbeitsplatte anbringen möchten
- Besonders praktisch für die Anbringung von Spritzen- und Kanülenspendern
- Mit 1 oder 2 MED-click Steckreihen erhältlich



## Ergonomie in Bestform

Mit dem einzigartigen Schiebegriff

- Ergonomisches Design
- Erleichtert das Schieben und schont so den Rücken
- Aus stabilem, hygienischem Edelstahl (Werkstoff 1.4301)
- Auf Wunsch erhalten Sie MEGAdrive auch ohne Schiebegriff





### Für alles offen

Türen mit patentiertem Scharnier

- Optimales Be- und Entladen durch den extraweiten Tür-Öffnungswinkel von 220°
- Bereits bei 90° Türöffnung ist der Innenraum voll zugänglich
- ISO-Module und -Körbe können direkt eingeschoben werden, ohne lästiges Verkanten
- Einfach zu justierende Türen dank patentiertem Scharnier
- Zuverlässige Schließautomatik hält die Türen sicher zu – hygienisch einwandfrei ohne störende Magnete



### Leise, soft und sicher

Schubladen für komfortables Arbeiten

- Optimales Öffnen durch Vollauszug, für leichten Zugriff auf den Schubladeneinhalt
- Sicheres Schließen durch Selbsteinzug auf den letzten Zentimetern – mit flüsterleiser Softclosing-Funktion
- Eine spezielle Mechanik verhindert das Selbstöffnen der Schubladen beim Fahren
- Kinderleichter Ein- und Ausbau der Schubladen durch leichtes Anheben oder Absenken, optimal für einfache Reinigung
- Zur Aufnahme von ISO-Modulkörben sind verblendete Auszugsrahmen erhältlich
- Praxisgerechte Schubladenteiler finden Sie ab Seite 44
- Besonders patientenfreundlich: Die Wärmeschubladen zum Vorwärmen von Infusionen oder Wäsche (siehe Seite 43)



### Leicht fahren, sicher stehen

Mit hygienischen Doppel-Leichtlaufrollen

- Beste Manövrierbarkeit durch vier Leichtlauf-Lenkrollen
- Sicherer Stand beim Arbeiten durch robuste Feststeller an zwei der Rollen (auf Wunsch mit Richtungsfeststeller)
- Elektrisch leitfähig
- Hochwertige, abriebfeste und nicht kontaktverfärbende Kunststoff-Rollen schonen Ihren Boden
- Hygienisch durch geschlossene, glatte Seitenflächen
- Rollendurchmesser 125 mm

### Schutz für Wagen, Wände, Mobiliar

durch extrabreite Stoßschutz-Ecken

Der robuste Stoßschutz an allen vier Ecken fängt Stöße ab und schützt Ihre Einrichtung.

# MATERIAL UND FARBE

**Entdecken Sie Ihre Möglichkeiten**

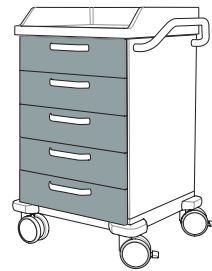
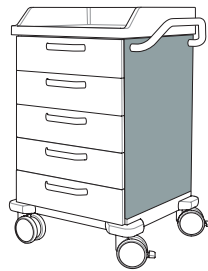

## Die stabile Arbeitsfläche mit Galerie

Hygienisch, praktisch, gut

- Tiefgezogen aus robustem ABS-Verbundwerkstoff
- Besonders hygienisch, da ohne Fugen und Nähte
- UV-beständig
- Lasertauglich
- Alternativ auch aus Edelstahl mit oder ohne Kunststoffgalerie erhältlich (siehe Seite 39)

## Der doppelwandige Korpus

Schöne Hülle, harter Kern

- Stabile, langlebige Ganzmetall-Konstruktion in bewährter Sandwichbauweise für geringeres Gewicht
- Geräuschdämmend isoliert
- Robust, stoß- und kratzfest
- Hygienisch und pflegeleicht
- UV-beständig
- Resistent gegen handelsübliche Desinfektionsmittel
- Aus pulverbeschichtetem Stahlblech in freundlichem „Weißaluminium“ (RAL 9006) oder aus geschliffenem Edelstahl

## Die robusten Fronten

Vielfalt für alle Fälle

- Aus farbig pulverbeschichtetem Stahlblech (Farben siehe Übersicht rechts)
- Gefertigt in Sandwichbauweise für geringeres Gewicht
- Dank der robusten, ergonomischen Edelstahl-Griffe mit großzügiger Griffmulde geht die Arbeit einfach leichter von der Hand
- Hygienisch: Alle Türen und Schubladen mit umlaufender Dichtung zum Schutz vor Staub und Schmutz
- Auf Wunsch auch aus geschliffenem Edelstahl erhältlich

## Edelstahl extrem

Wenn's richtig hart zur Sache geht

MEGAdrive Funktionswagen sind für besonders starke Beanspruchung auch komplett aus Edelstahl erhältlich.

- Arbeitsfläche, Korpus und Fronten aus hochwertigem, geschliffenem Edelstahl (Werkstoff 1.4301)
- Extrem robust
- Beständig gegen Wasser, Wasserdampf und Luftfeuchtigkeit
- Beständig gegen schwache organische und anorganische Säuren.

## Mehr Farbe im Alltag

Perfekt in Funktion, schön fürs Auge

Klassisches „Grauweiß“ oder lieber trendiges „Berry nice“? Bei MEGAdrive können Sie aus 26 Standard- und Trendfarben die wählen, die genau zu Ihnen passt.

Sie lieben das Besondere?

Gerne erstellen wir Ihnen ein individuelles Angebot für Ihre Farbwünsche nach RAL-, RAL-Design-, NCS- oder Pantone-Farbmusterkarte.



## Standard-Farben

(Für abweichende Farben kontaktieren Sie uns.)



Weißaluminium  
RAL 9006



Meerblau  
FF 5701

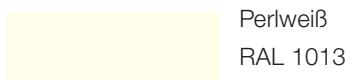

Perlweiß  
RAL 1013

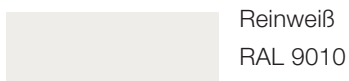

Reinweiß  
RAL 9010



Signalweiß  
RAL 9003

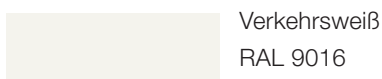

Verkehrsweiß  
RAL 9016



Grauweiß  
RAL 9002



Lichtgrau  
RAL 7035



Platingrau  
RAL 7036



Anthrazit  
RAL 7016



Laubgrün  
FF 6644



Taubenblau  
RAL 5014



Ultramarinblau  
RAL 5002



Hellelfenbein  
RAL 1015



Pastellgelb  
RAL 1034

## F(l)avoured colours



Berry nice  
Pantone 228 C



Lime time  
Pantone 382 C

## NEUE Farben



Signalgrün  
RAL 6032



Minttürkis  
RAL 6033



Cremeweiss  
RAL 9001



Schwefelgelb  
RAL 1016



Zinkgelb  
RAL 1018



Azurblau  
RAL 5009



Erdbeerrot  
RAL 3018



Himbeerrot  
RAL 3027



Blaulila  
RAL 4005

Farbabweichungen möglich.

# KORPUSGRÖSSEN

## DIN- und ISO-Modul-Wagen

Mit MEGAdrive nehmen Ihre Ideen Gestalt an. Sie wählen Größe, Ausstattung und Zubehör genau so, wie Sie es brauchen.

In drei einfachen Schritten stellen Sie sich Ihren MEGAdrive wunschgerecht zusammen:

**Schritt 1** | Benötigen Sie einen DIN- oder einen ISO-Modul-Wagen? DIN-Wagen basieren auf den standardisierten DIN-Maßen. ISO-Modul-Wagen haben speziell auf die Verwendung von ISO-Modulen angepasste Korpusmaße.

**Schritt 2** | Welche Arbeitshöhe benötigen Sie? Wie breit soll Ihr MEGAdrive Wagen sein? Suchen Sie sich entsprechend Ihren Anforderungen den passenden Korpus aus den unten abgebildeten Standardgrößen heraus.

**Schritt 3** | Nun entscheiden Sie sich für die passende Frontaufteilung mit Schubladen, Auszügen, Türen und Fächern. Alle im Standard verfügbaren Kombinationen finden Sie sortiert nach DIN- /ISO Modul-Wagen und Arbeitshöhe auf den folgenden Seiten.

### DIN-Wagen

MEGAdrive Mini

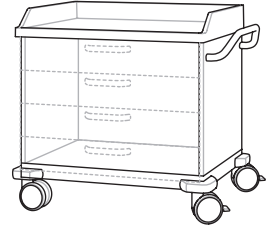
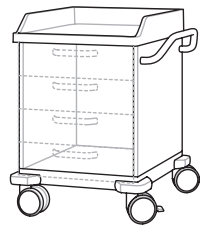
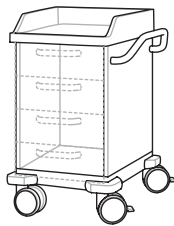

**Arbeitshöhe (Korpushöhe)**

**830 mm** (600 mm)

**Korpusbreite**

450 mm

600 mm

900 mm

**Korpustiefe**

530 mm

580 mm

580 mm

### ISO-Modul-Wagen

MEGAdrive Mini

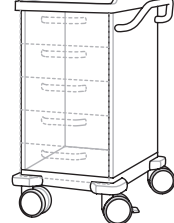
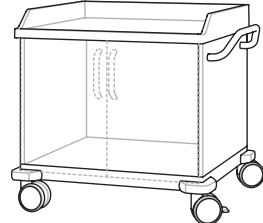
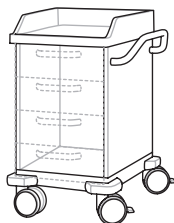

**Arbeitshöhe (Korpushöhe)**

**830 mm** (600 mm)

**980 mm** (750 mm)

**Korpusbreite**

450 mm

900 mm

450 mm

**Korpustiefe**

530 mm

680 mm

530 mm

**NEU!**  
MEGAdrive  
Mini Vollmodul



**MEGAdrive  
Mini:  
450 mm  
breit**



	<b>MEGAdrive Mini</b> 			
<b>930 mm</b> (700 mm)	<b>980 mm</b> (750 mm)			<b>1080 mm</b> (850 mm)
600 mm	450 mm	600 mm	900 mm	600 mm
580 mm	530 mm	580 mm	580 mm	580 mm

		<b>1030 mm</b> (800 mm)	<b>1080 mm</b> (850 mm)	
660 mm	900 mm	660 mm	660 mm	682 mm
580 mm	680 mm	580 mm	580 mm	580 mm



## Ausstattungsvarianten

### Ganz nach Ihrem Wunsch

MEGAdrive bietet Ihnen für jede der 12 Standardgrößen eine Auswahl an vordefinierten Ausstattungsvarianten. So entstehen rund 60 Grundmodelle, die für jeden Einsatzbereich eine durchdachte Lösung liefern.

Mit dem entsprechenden Zubehör wird aus einem der MEGAdrive Grundmodelle dann im Handumdrehen genau der Funktionswagen, den Sie sich wünschen.

**Sonderfunktion inklusive** | Wir machen es Ihnen einfach, wenn Sie etwas Spezielles suchen: Notebookwagen (ISO), gynäkologischer Behandlungswagen (DIN), Notfallwagen (DIN), Wickelwagen (DIN), Gipsbindewagen (DIN) und Rollladenwagen (ISO) finden Sie vorkonfiguriert auf Seite 13.

**Sonderwünsche möglich** | Sollten Sie im Standardprogramm einmal nicht die passende Lösung finden, erstellen wir Ihnen gerne ein maßgeschneidertes Angebot.



# AUSSTATTUNGSVARIANTEN DIN-WAGEN

DIN-Wagen  
Arbeitshöhe 830 mm

Korpusbreite  
**600 mm**

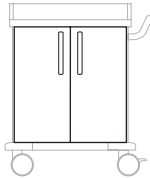

Artikelnummer **543 272**

Bestückung  
(B x H in mm)

2 Flügeltüren (300 x 600)  
2 Einlegeböden

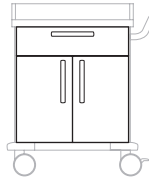

Artikelnummer **543 274**

1 Schublade (600 x 150)  
2 Flügeltüren (300 x 450)  
1 Einlegeboden

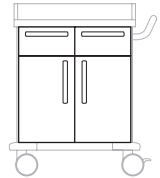

Artikelnummer **543 276**

2 Schubladen (300 x 150)  
2 Flügeltüren (300 x 450)  
1 Einlegeboden

DIN-Wagen  
Arbeitshöhe 830 mm

Korpusbreite  
**900 mm**

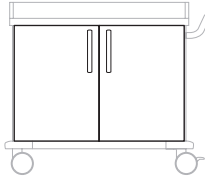

Artikelnummer **543 293**

Bestückung  
(B x H in mm)

2 Flügeltüren (450 x 600)  
2 Einlegeböden

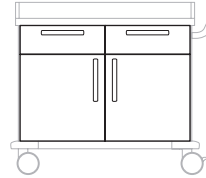

Artikelnummer **543 295**

2 Schubladen (450 x 150)  
2 Flügeltüren (450 x 450)  
1 Einlegeboden

MEGAdrive Mini

DIN-Wagen  
Arbeitshöhe 980 mm

Korpusbreite  
**450 mm**  
MEGAdrive Mini

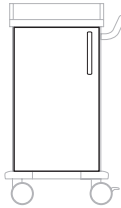

Artikelnummer **543 619**

Bestückung  
(B x H in mm)

1 Flügeltür (750 mm)  
2 Einlegeböden

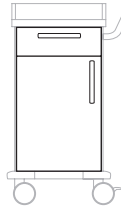

Artikelnummer **543 620**

1 Schublade (150 mm)  
1 Flügeltür (600 mm)  
1 Einlegeboden

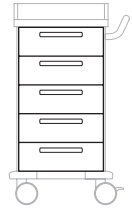

Artikelnummer **543 621**

5 Schubladen (150 mm)

DIN-Wagen  
Arbeitshöhe 980 mm

Korpusbreite  
**600 mm**

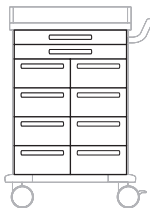

Artikelnummer **543 337**

Bestückung  
(B x H in mm)

2 Schubladen (600 x 75)  
8 Schubladen (300 x 150)

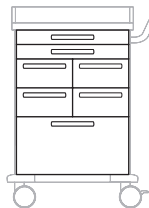

Artikelnummer **543 339**

2 Schubladen (600 x 75)  
4 Schubladen (300 x 150)  
1 Schublade (600 x 300)

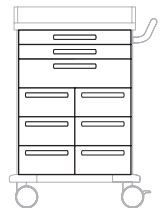

Artikelnummer **543 340**

2 Schubladen (600 x 75)  
1 Schublade (600 x 150)  
6 Schubladen (300 x 150)

MEGAdrive Mini

DIN-Wagen

Arbeitshöhe 830 mm

Korpusbreite

**450 mm**  
MEGAdrive Mini

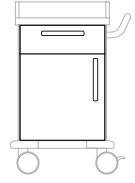
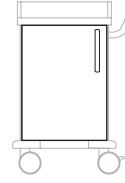

Artikelnummer **543 625**

**543 626**

Bestückung (B x H in mm)  
1 Flügeltür (600 mm)  
2 Einlegeböden

1 Schublade (150 mm)  
1 Flügeltür (450 mm)  
1 Einlegeboden

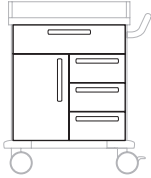

**543 278**

1 Schublade (600 x 150)  
3 Schubladen (300 x 150)  
1 Flügeltür (300 x 450)  
1 Einlegeboden

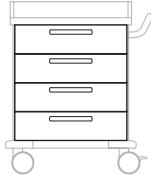

**543 280**

4 Schubladen (600 x 150)

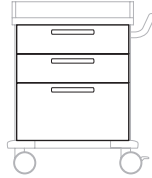

**543 282**

2 Schubladen (600 x 150)  
1 Schublade (600 x 300)

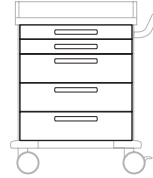

**543 283**

2 Schubladen (600 x 75)  
3 Schubladen (600 x 150)

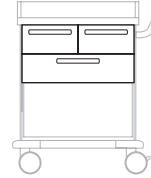

**543 324**

2 Schubladen (300 x 150)  
1 Schublade (600 x 150)  
1 offenes Fach unten (600 x 300)



**543 326**

1 Schublade (600 x 150)  
6 Schubladen (300 x 150)

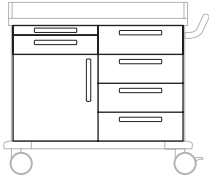

**543 297**

1 Auszugsplatte links oben (450 x 50)  
1 Schublade (450 x 100)  
4 Schubladen (450 x 150)  
1 Flügeltür (450 x 450)  
1 Einlegeboden

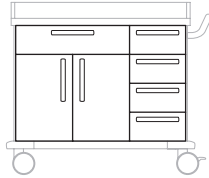

**543 299**

1 Schublade (600 x 150)  
4 Schubladen (300 x 150)  
2 Flügeltüren (300 x 450)  
1 Einlegeboden

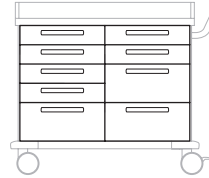

**543 300**

6 Schubladen (450 x 100)  
3 Schubladen (450 x 200))



**543 301**

1 Schublade (900 x 150)  
1 Schublade (600 x 150)  
3 Schubladen (300 x 150)  
1 Schublade (600 x 300)

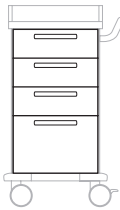

**543 622**

3 Schubladen (150 mm)  
1 Schublade (300 mm)

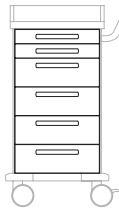

**543 623**

2 Schubladen (75 mm)  
4 Schubladen (150 mm)

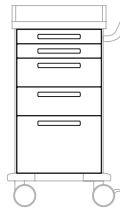

**543 624**

2 Schubladen (75 mm)  
2 Schubladen (150 mm)  
1 Schublade (300 mm))

MEGAdrive Mini

Korpusbreite

**600 mm**



Artikelnummer **543 284**

Bestückung (B x H in mm)  
5 Schubladen (600 x 150)

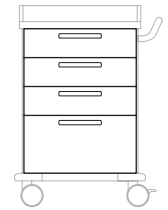

**543 285**

3 Schubladen (600 x 150)  
1 Schublade (600 x 300)

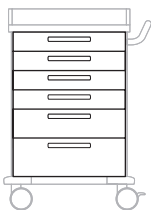

**543 341**

4 Schubladen (600 x 100)  
1 Schublade (600 x 150)  
1 Schublade (600 x 200)

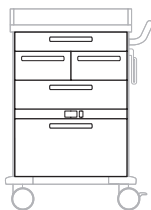

**543 321**

1 Schublade (600 x 100)  
2 Schubladen (300 x 150)  
1 Schublade (600 x 150)  
vorbereitet für Wärmeschublade  
1 x (600 x 350) (siehe Seite 43)

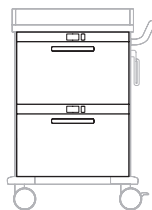

**543 322**

vorbereitet für Wärmeschubladen  
2 x (600 x 375) (siehe Seite 43)

Korpusbreite

**900 mm**

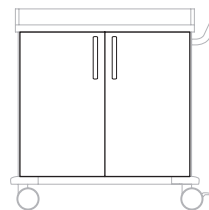

Artikelnummer **543 309**

Bestückung (B x H in mm)  
2 Flügeltüren (750 x 450)  
2 Einlegeböden

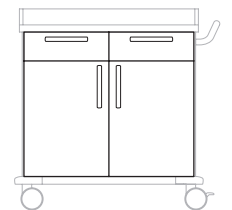

**543 310**

2 Schubladen (450 x 150)  
2 Flügeltüren (450 x 600)  
1 Einlegeboden

**543 627**

4 Schubladen (150 mm)

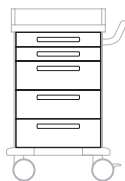
**543 628**2 Schubladen (150 mm)  
1 Schublade (300 mm)**543 629**2 Schubladen (75 mm)  
3 Schubladen (150 mm)**543 630**2 Schubladen (100 mm)  
2 Schubladen (200 mm)DIN-Wagen  
Arbeitshöhe 830 mm

MEGADRIVE Mini

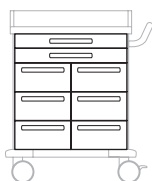
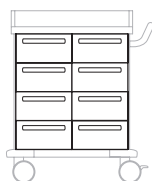
**543 328**2 Schubladen (600 x 75)  
6 Schubladen (300 x 150)**543 330**

8 Schubladen (300 x 150)

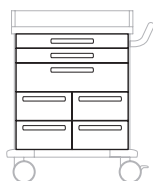
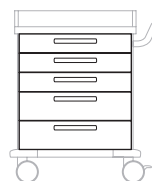
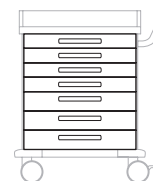
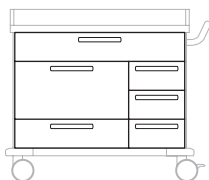
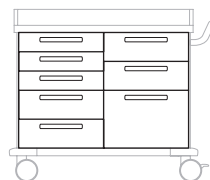
**543 332**2 Schubladen (600 x 75)  
1 Schublade (600 x 150)  
4 Schubladen (300 x 150)**543 333**3 Schubladen (600 x 100)  
2 Schubladen (600 x 150)**543 334**4 Schubladen (600 x 75)  
3 Schubladen (600 x 100)DIN-Wagen  
Arbeitshöhe 830 mm**543 302**1 Schublade (900 x 150)  
1 Schublade (600 x 300)  
1 Schublade (600 x 150)  
3 Schubladen (300 x 150)**543 304**3 Schubladen (450 x 100)  
4 Schubladen (450 x 150)  
1 Schublade (450 x 300)**543 291**

4 Schubladen (900 x 150)

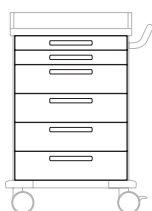
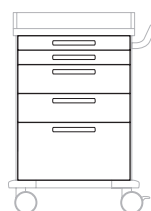
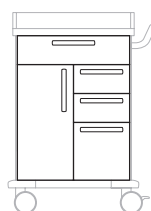
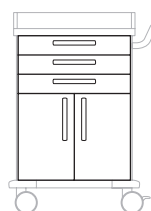
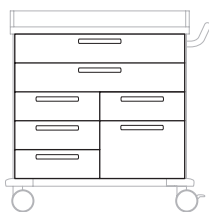
DIN-Wagen  
Arbeitshöhe 830 mm**543 286**2 Schubladen (600 x 75)  
4 Schubladen (600 x 150)**543 287**2 Schubladen (600 x 75)  
2 Schubladen (600 x 150)  
1 Schublade (600 x 300)**543 288**1 Schublade (600 x 150)  
4 Schubladen (300 x 150)  
1 Flügeltür (300 x 600)  
1 Einlegeboden**543 354**1 Schublade (600 x 150)  
2 Schubladen (300 x 150)  
1 Schublade (300 x 300)  
1 Flügeltür (300 x 600)  
1 Einlegeboden**543 289**3 Schubladen (600 x 100)  
2 Flügeltüren (300 x 450)  
1 Einlegeboden**543 335**1 Schublade (600 x 150)  
8 Schubladen (300 x 150)DIN-Wagen  
Arbeitshöhe 980 mm**543 311**2 Schubladen (900 x 150)  
4 Schubladen (450 x 150)  
1 Schublade (450 x 300)DIN-Wagen  
Arbeitshöhe 980 mmDIN-Wagen  
Arbeitshöhe 980 mm

Korpusbreite

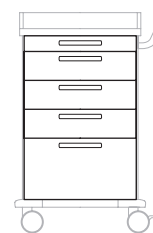
**600 mm**

Artikelnummer

**543 355**Bestückung  
(B x H in mm)1 Schublade (600 x 100)  
3 Schubladen (600 x 150)  
1 Schublade (600 x 300)DIN-Wagen  
Arbeitshöhe 980 mm

# AUSSTATTUNGSVARIANTEN ISO-MODUL-WAGEN

**NEU!**  
MEGAdrive  
Mini 1/1  
Vollmodul

MEGAdrive Mini

ISO-Modul-Wagen  
Arbeitshöhe 830 mmKorpusbreite  
**450 mm**Artikelnummer **543 634**Bestückung  
(B x H in mm)4 Auszüge (150 mm)  
Einhängerahmen für  
1/2 ISO-Modul-Behältnisse  
(300 x 400 mm)Artikelnummer **543 635**2 Auszüge (150 mm)  
1 Auszug (300 mm)  
Einhängerahmen für  
1/2 ISO-Modul-Behältnisse  
(300 x 400 mm)

MEGAdrive Mini

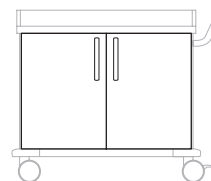
Korpusbreite  
**900 mm**Artikelnummer **543 312**Bestückung  
(B x H in mm)2 Flügeltüren (450 x 600)  
Innenraum zur Aufnahme von  
Trägerelementen für  
ISO-Modul-BehältnisseISO-Modul-Wagen  
Arbeitshöhe 830 mm

MEGAdrive Mini

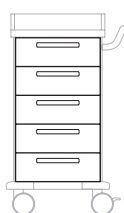
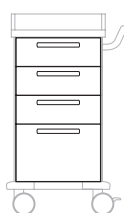
ISO-Modul-Wagen  
Arbeitshöhe 980 mmKorpusbreite  
**450 mm**Artikelnummer **543 632**Bestückung  
(B x H in mm)5 Auszüge (150 mm)  
Einhängerahmen  
für 1/2  
ISO-Modul-  
Behältnisse  
(300 x 400 mm)Artikelnummer **543 633**3 Auszüge (150 mm)  
1 Auszug (300 mm)  
Einhängerahmen  
für 1/2 ISO-Modul-  
Behältnisse  
(300 x 400 mm)

MEGAdrive Mini

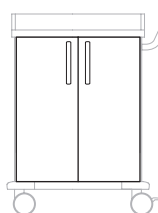
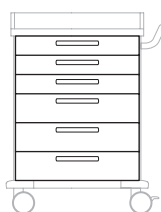
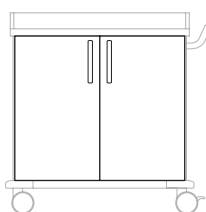
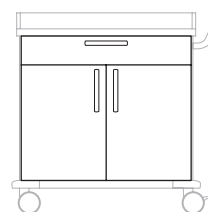
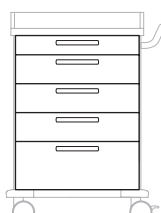
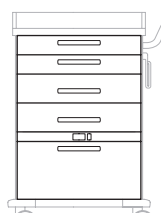
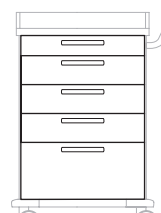
Korpusbreite  
**660 mm**Artikelnummer **543 314**Bestückung  
(B x H in mm)2 Flügeltüren (330 x 750)  
Innenraum zur Aufnahme von  
Trägerelementen für  
ISO-Modul-BehältnisseArtikelnummer **543 315**5 Auszüge (660 x 150)  
Einhängerahmen für  
ISO-Modul-BehältnisseISO-Modul-Wagen  
Arbeitshöhe 980 mmISO-Modul-Wagen  
Arbeitshöhe 980 mmKorpusbreite  
**660 mm**Artikelnummer **543 316**Bestückung  
(B x H in mm)3 Auszüge (660 x 100)  
3 Auszüge (660 x 150)  
Einhängerahmen für  
ISO-Modul-BehältnisseKorpusbreite  
**900 mm**Artikelnummer **543 317**Bestückung  
(B x H in mm)2 Flügeltüren (450 x 750)  
Innenraum zur Aufnahme  
von Trägerelementen für  
ISO-Modul-BehältnisseArtikelnummer **543 318**1 Auszug (900 x 150)  
Einhängerahmen für ISO-  
Modul-Behältnisse  
2 Flügeltüren (450 x 600)  
Innenraum zur Aufnahme  
von Träger-elementen für  
ISO-Modul-BehältnisseArtikelnummer **543 319**6 Auszüge (450 x 150)  
2 Auszüge (450 x 300)  
Einhängerahmen für  
ISO-Modul-BehältnisseISO-Modul-Wagen  
Arbeitshöhe 980 mmISO-Modul-Wagen  
Arbeitshöhe 1030 mmKorpusbreite  
**660 mm**Artikelnummer **543 342**Bestückung  
(B x H in mm)1 Auszug (660 x 100)  
3 Auszüge (660 x 150)  
1 Auszug (660 x 250)  
Einhängerahmen für  
ISO-Modul-BehältnisseISO-Modul-Wagen  
Arbeitshöhe 1080 mmKorpusbreite  
**660 mm**Artikelnummer **543 323**Bestückung  
(B x H in mm)2 Auszüge (660 x 100)  
2 Auszüge (660 x 150)  
vorbereitet für Wärmeschublade  
1 x (660 x 350) (siehe Seite 43)Artikelnummer **543 344**1 Auszug (660 x 100)  
3 Auszüge (660 x 150)  
1 Auszug (660 x 300)  
Einhängerahmen für  
ISO-Modul-BehältnisseISO-Modul-Wagen  
Arbeitshöhe 1080 mm



## AUSSTATTUNGSVARIANTEN SONDERFUNKTIONSWAGEN

### Notebookwagen (ISO-Modul-Wagen)

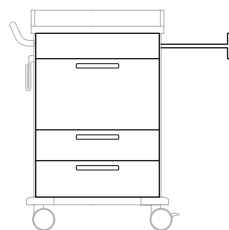
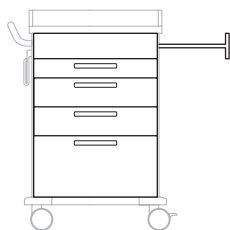

<b>Artikelnummer</b>	<b>543 352</b>	<b>543 378</b>
Maße (Arbeitshöhe x B x T in mm)	1080 x 660 x 580	1080 x 660 x 580
Bestückung (B x H in mm) Ausführung ohne MED-click-Reihen, ohne Zentralverriegelung	1 Notebookauszug rechts (660 x 150), 1 Auszug (660 x 100), 2 Auszüge (660 x 150), 1 Auszug (660 x 300); mit Einhängerahmen für ISO-Modul-Behältnisse	1 Notebookauszug rechts (660 x 150), 1 Hängeregister (660 x 350), 1 Auszug (660 x 150), 1 Auszug (660 x 200); mit Einhängerahmen für ISO-Modul-Behältnisse

### Gynäkologie Behandlungswagen

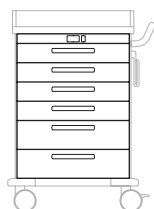

<b>Artikelnummer</b>	<b>543 290</b>
Maße (Arbeitshöhe x B x T in mm)	980 x 600 x 580
Bestückung (B x H in mm)	Schalterblende 50 mm hoch 4 Schubladen mit Wärmeeinrichtung max. 35–38 °C (600 x 100) 2 Schubladen (600 x 150)

### Notfallwagen



<b>Artikelnummer</b>	<b>543 345</b>
Maße (Arbeitshöhe x B x T in mm)	980 x 600 x 580
Bestückung (B x H in mm)	1 Schublade (600 x 150), 2 Schubladen (300 x 150), Halterung für Wiederbelebungseinheit (Weinmann) Infusionsstange mit 2 Edelstahl-Haken

### Wickelwagen

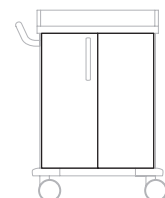
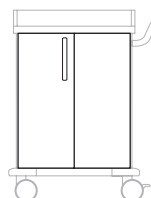
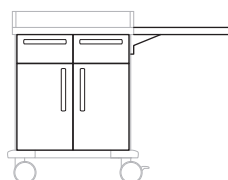
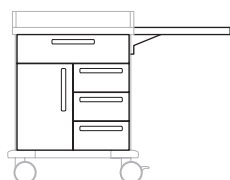

<b>Artikelnummer</b>	<b>543 348</b>	<b>543 349</b>	<b>543 346</b>	<b>543 347</b>
Maße (Arbeitshöhe x B x T in mm)	830 x 600 x 580	830 x 600 x 580	930 x 600 x 580	930 x 600 x 580
Bestückung (B x H in mm)	1 Schublade (600 x 150) 3 Schubladen (300 x 150) 1 Flügeltür (300 x 450) 1 Klappboard rechts 1 Kunststoffeinlegeboden	2 Schubladen (300 x 150) 2 Flügeltüren (300 x 450) 1 Klappboard rechts 1 Kunststoffeinlegeboden	Schiebegriff rechts  1 Flügeltür (300 x 700), Aufnahme von DIN-Modulen oder Borden Abfallauszug mit Fußbetätigung, Doppelabfallsammler (2 x 15 Liter Kunststoffeimer) mit Deckel	Schiebegriff links

### Gipsbindewagen

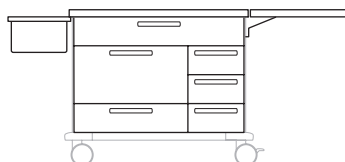

<b>Artikelnummer</b>	<b>543 307</b>
Maße (Arbeitshöhe x B x T in mm)	830 x 900 x 580
Bestückung (B x H in mm)	1 MED-click Gipsbecken (325 x 265 x 200) 1 MED-click Abfallsammler mit Kunststoffbeutel 1 Edelstahl-tischplatte mit umlaufendem Profilrand, 1 Verlängerungsplatte aus Edelstahl, abklappbar, 500 mm 1 Schublade mit Fächern für Verbandmaterial (900 x 150) 1 Schublade (600 x 300), 1 Schublade (600 x 150) 3 Schubladen (300 x 150)

### Rollladenwagen (ISO-Modul-Wagen)

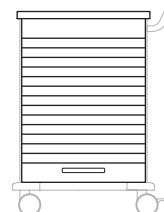

<b>Artikelnummer</b>	<b>543 402</b>
Maße (Arbeitshöhe x B x T in mm)	1080 x 682 x 580
Bestückung (B x H in mm)	1 Rolladenfront (nach oben zu öffnen) 1 Kunststoff-tischplatte ohne Galerie

## Konfigurationsbeispiel 1

### DIN-Verband- und Behandlungswagen

Ob in der Notaufnahme, den Behandlungsräumen oder auf Station – mit MEGAdrive haben Sie das Verbrauchsmaterial und die Instrumente sofort zur Hand.



Das vielseitige Zubehör und die flexible Anbringung erlauben einfachen Zugriff

und perfekt abgestimmte Arbeitsabläufe. Die Fächer bieten großzügigen Platz für Nachschub.

Abwurfschalen, Abfallbehälter und Entsorgungsboxen ermöglichen Ihnen die hygienische Beseitigung des gebrauchten Materials.

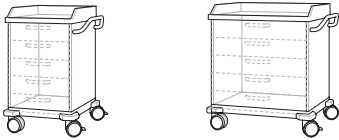
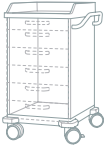

DIN-Verband- und Behandlungswagen (siehe Übersicht S. 8)

DIN-Wagen	830 mm		980 mm		
					
Arbeitshöhe	830 mm		980 mm		
Korpusbreite	600 mm	900 mm	600 mm	900 mm	
Korpustiefe	580 mm	580 mm	580 mm	580 mm	

### Konfigurationsbeispiel 1:

#### Korpus

Arbeitshöhe	830 mm
Korpusbreite	600 mm
Korpustiefe	580 mm
Bestückung (B x H in mm)	1 Schublade (600 x 150) 3 Schubladen (300 x 150) 1 Flügeltür (300 x 450) 1 Einlegeboden
Artikel-Nr.	543 278
Farbe	Berry nice

#### Zubehör

		Weitere Informationen	Art.-Nr.
Entsorgungsboxen-Set	Bestehend aus 10 Boxen mit einem Halter	Seite 32	542 836
Abfallbehälter aus Stahlblech	Pulverbeschichtet, mit Klappdeckel, 15 Liter	Seite 35	543 413

+ Das komplette Zubehör finden Sie ab Seite 29.

## Konfigurationsbeispiel 2

### ISO-Modul-Verband- und Behandlungswagen

Mit den MEGAdrive ISO-Modul-Wagen können Sie alle gängigen ISO-Norm-Trägerwände, -Körbe und -Kunststoffmodule verwenden.



Durch das patentierte Tür-Scharnier mit optimierter Öffnung lassen sich die ISO

Modul-Körbe direkt einschieben oder austauschen – ohne lästiges Verkanten.

In die Schubladenrahmen mit Vollauszug werden die ISO-Modul-Körbe einfach eingelegt, schnell und sicher.

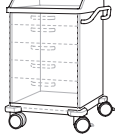
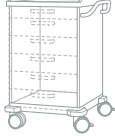
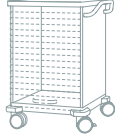

ISO-Modul-Verband- und Behandlungswagen (siehe Übersicht S. 8)

ISO-Modul- Wagen												
	Arbeitshöhe	830 mm	980 mm	980 mm	1030 mm	1030 mm	1030 mm	1030 mm	1030 mm	1030 mm	1030 mm	1030 mm
Korpusbreite	900 mm	660 mm	900 mm	660 mm	660 mm	660 mm	660 mm	660 mm	660 mm	660 mm	660 mm	660 mm
Korpustiefe	680 mm	580 mm	580 mm	680 mm	580 mm	580 mm	580 mm	580 mm	580 mm	580 mm	580 mm	580 mm

## Konfigurationsbeispiel 2:

### Korpus

Arbeitshöhe	980 mm
Korpusbreite	660 mm
Korpustiefe	580 mm
Bestückung (B x H in mm)	2 Flügeltüren (750 x 330) Innenraum zur Aufnahme von Trägerelementen für ISO-Modul-Behältnisse
Artikel-Nr.	543 314
Farbe	Meerblau

### Zubehör

Zubehör		Weitere Informationen	Art.-Nr.
Desinfektionsmittelspender 1000 ml	Zum Einhängen in die Galerie, mit Auffangschale	Seite 37	543 380
Abfallsammler mit Deckel aus Kunststoff	Mit 15-Liter-Kunststoffbeutel	Seite 35	542 848
Multifunktions-Führungselement	Führungsschiene aus Kunststoff für alle gängigen ISO-Module	Seite 38	343 953
ISO Modul	Korb aus Kunststoff	Seite 38	542 318
ISO Modul	Korb aus Kunststoff	Seite 38	345 371

+ Das komplette Zubehör finden Sie ab Seite 29.



## Konfigurationsbeispiel 3





### Narkosewagen



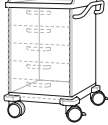

Von Spritzen- und Kanülenspendern bis zu den Entsorgungsboxen – mit dem MEGAdrive Zubehör können Sie sich Ihren perfekten Narkosewagen zusammenstellen.

So haben Sie bei der OP-Einleitung oder im Behandlungsraum alles zuverlässig zur Hand, was Sie für Ihren optimalen Arbeitsablauf benötigen.

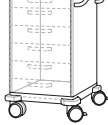

Narkosewagen (siehe Übersicht S. 8)

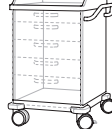
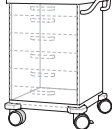
<b>DIN Wagen</b>						
<b>Arbeitshöhe</b>	<b>830 mm</b>			<b>980 mm</b>		<b>1080 mm</b>
Korpusbreite	600 mm			600 mm		600 mm
Korpustiefe	580 mm			580 mm		580 mm

<b>ISO-Modul- Wagen</b>						
<b>Arbeitshöhe</b>		<b>980 mm</b>		<b>1030 mm</b>	<b>1080 mm</b>	
Korpusbreite		660 mm		660 mm	660 mm	682 mm
Korpustiefe		580 mm		580 mm	580 mm	580 mm

### Konfigurationsbeispiel 3:

#### Korpus

Arbeitshöhe	830 mm
Korpusbreite	600 mm
Korpustiefe	580 mm
Bestückung (B x H in mm)	3 Schubladen (600 x 100) 2 Schubladen (600 x 150)
Artikel-Nr.	543 333
Farbe	Granny

#### Zubehör

		Weitere Informationen	Art.-Nr.
Spritzen- und Kanülenspender	4 Acrylglas-Schütten	Seite 36	543 381
	5 Acrylglas-Schütten	Seite 36	543 387
Desinfektionsmittelspender 1000 ml	Zum Einhängen in die Galerie	Seite 37	543 380
Entsorgungsboxen-Set	Bestehend aus 10 Boxen mit einem Halter	Seite 32	542 836
Ampullenöffner	Aus Kunststoff, zum sicheren Öffnen von Ampullen, mit einer Diamantfeile	Seite 32	542 837
Handschuhspender	Für 1 Packung Handschuhe	Seite 34	543 103
Multifunktionswand 2-reihig	Für Wagenbreite 600/660 mm (2 x 5 Steckplätze)	Seite 31	543 405

+ Das komplette Zubehör finden Sie ab Seite 29.

## Konfigurationsbeispiel 4

### Narkosewagen mit Wärmeschublade

Mit der integrierten Wärmeschublade haben Sie patientenfreundlich vorgewärmte Infusionen schnell griffbereit – ohne zusätzliches Gerät oder zusätzliche Wege.

Die gesteuerte Luftzirkulation (Umluft) im Schubfach sorgt für die gleichmäßige Erwärmung von Infusionen, Ringerlösung oder Wäsche. Einfach einschalten – fertig!

Die Temperatursicherung bietet optimalen Schutz vor Überhitzung. Die aktuelle Temperatur im Innenraum ist dank LED Anzeige immer gut ablesbar.

Wird die Schubade geöffnet, stellt sich die Umluftheizung automatisch ab, um eine ungleichmäßige Erwärmung auszuschließen.



Desinfektions-  
mittelspender mit  
Auffangschale



Handschuh-  
spender

Abfallbehälter

Wärmeschublade

Narkosewagen mit Wärmeschublade (siehe Übersicht S. 8)

<b>DIN Wagen</b>						
<b>Arbeitshöhe</b>				<b>980 mm</b>		<b>1080 mm</b>
Korpusbreite				600 mm		600 mm
Korpustiefe				580 mm		580 mm

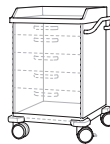
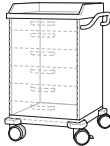
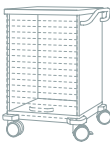
<b>ISO module trolleys</b>						
<b>Arbeitshöhe</b>		<b>980 mm</b>		<b>1030 mm</b>	<b>1080 mm</b>	
Korpusbreite		660 mm		660 mm	660 mm	
Korpustiefe		580 mm		580 mm	580 mm	

#### Konfigurationsbeispiel 4:

##### Korpus

Arbeitshöhe	980 mm
Korpusbreite	600 mm
Korpustiefe	580 mm
Bestückung (B x H in mm)	1 Schublade (600 x 100) 2 Schubladen (300 x 150) 1 Schublade (600 x 150) 1 Wärmeschublade (600 x 350)
Artikel-Nr.	543 321
Farbe	Opal

##### Zubehör

		Weitere Informationen	Art.-Nr.
Desinfektionsmittelspender 1000 ml	Zum Einhängen in die Galerie, mit Auffangschale	Seite 37	543 380
Handschuhspender	Für 1 Packung Handschuhe	Seite 34	543 103
Abfallsammler mit Deckel	Aus Edelstahl	Seite 35	542 841
Wärmeschublade	Für Infusionen	Seite 43	346 784 01

+ Das komplette Zubehör finden Sie ab Seite 29.

## Konfigurationsbeispiel 5

### Notfallwagen

Schnell zur Stelle: Der Notfallwagen von MEGAdrive bietet Ihnen höchste Funktionalität, wenn es auf jede Sekunde ankommt. Von Sauerstoffflasche und Reanimationsbrett bis Notfallkoffer und Defibrillator finden alle wichtigen Utensilien ihren sicheren Platz.

Nach Bestückung und Überprüfung durch das Fachpersonal kann der Wagen verplombt werden – als eindeutiges Zeichen dafür, dass der Wagen wieder voll einsatzbereit ist.





Notfallwagen (siehe Übersicht S. 8)

DIN-Wagen						
<b>Arbeitshöhe</b>	<b>830 mm</b>			<b>980 mm</b>		
Korpusbreite	600 mm			600 mm		
Korpustiefe	580 mm			580 mm		

### Konfigurationsbeispiel 5:

#### Korpus

Arbeitshöhe	980 mm
Korpusbreite	600 mm
Korpustiefe	580 mm
Bestückung (B x H in mm)	1 Schublade (600 x 150) 2 Schubladen (300 x 150) Halterung für Wiederbelebungseinheit (Gerät zu beziehen von Firma Weinmann) Infusionshalter mit 2 Edelstahlhaken
Artikel-Nr.	543 345
Farbe	Zinkgelb

#### Zubehör

		Weitere Informationen	Art.-Nr.
Ablage für Defibrillator	Höhenverstellbare, drehbare Ablageplatte, 10 kg Belastbarkeit	Seite 42	542 854
Geräteschiene mit MED-click	An Seitenwand befestigt, zur Aufnahme von Zubehör, max. Tragkraft 50 kg	Seite 31	543 467
Reanimationsbrett	Mit Halterung, an der Rückwand verschraubt	Seite 42	542 306
Plombierleiste	Für Schubladen, links oder rechts am Wagen montiert	Seite 42	542 299
Plomben	100 Stück	Seite 42	542 310

+ Das komplette Zubehör finden Sie ab Seite 29.

## Konfigurationsbeispiel 6

### Intensivpflegewagen

Auf der Intensivstation sind Sie oft mit extremen Herausforderungen konfrontiert. Ob als Venen- / Thoraxkatheterwagen oder als Intubationswagen – der MEGA-drive Intensivpflegewagen steht Ihnen zur Seite. Das gut zu organisierende Zubehör

spart Zeit und gibt Sicherheit. Der großzügige Stauraum bietet Platz, um für alle Eventualitäten gut gerüstet zu sein.

Spritzen- und  
Kanülenspender





Desinfektions-  
mittelspender



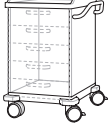

Entsorgungsbox

Katheterköcher

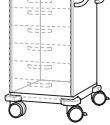

Intensivpflegewagen (siehe Übersicht S. 8)

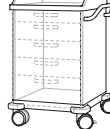
<b>DIN-Wagen</b>						
<b>Arbeitshöhe</b>	<b>830 mm</b>			<b>980 mm</b>		<b>1080 mm</b>
Korpusbreite	600 mm	900 mm		600 mm	900 mm	600 mm
Korpustiefe	580 mm	580 mm		580 mm	580 mm	580 mm

<b>ISO-Modul-Wagen</b>						
<b>Arbeitshöhe</b>	<b>830 mm</b>	<b>980 mm</b>		<b>1030 mm</b>	<b>1080 mm</b>	
Korpusbreite	900 mm	660 mm	900 mm	660 mm	660 mm	682 mm
Korpustiefe	680 mm	580 mm	680 mm	580 mm	580 mm	580 mm

### Konfigurationsbeispiel 6:

#### Korpus

Arbeitshöhe	980 mm
Korpusbreite	600 mm
Korpustiefe	580 mm
Bestückung (B x H in mm)	2 Schubladen (600 x 75) 4 Schubladen (600 x 150)
Artikel-Nr.	543 286
Farbe	Erdbeerrot

#### Zubehör

Zubehör		Weitere Informationen	Art.-Nr.
Spritzen- und Kanülenspender (Firstin/ First-out-Prinzip)	3 Acrylglas-Schütten	Seite 36	543 383
	5 Acrylglas-Schütten	Seite 36	543 384
Desinfektionsmittelspender 1000 ml	Zum Einhängen in die Galerie	Seite 37	543 380
Entsorgungsboxen-Set	Bestehend aus 10 Boxen mit einem Halter	Seite 32	542 836
Katheterkocher	3-fach unterteilt für Absaug-Katheter, aus Edelstahl	Seite 32	542 844
Multifunktionswand 2-reihig	For trolley width 600 / 660 mm (2 x 5 slots)	Seite 31	543 405

+ Das komplette Zubehör finden Sie ab Seite 29.

## Konfigurationsbeispiel 7

### Wickelwagen

Auf der Entbindungsstation, in der Praxis oder in der Klinik beim Rooming-In: Die fahrbaren MEGAdrive Wickelwagen bieten viel Platz für Windeln, Wäsche und eine Extra-Portion liebevoller Pflege.

Reichlich Stauraum und die hygienisch getrennten Abfallbehälter sorgen dafür, dass beim Wickeln und Pflegen von Säuglingen und Kleinkindern alles rund läuft.

Von der Waschschale bis hin zum Wickelpolster bleiben auch beim Zubehör keine Wünsche offen.



Wickelwagen (siehe Übersicht S. 8)

<b>DIN-Wagen</b>							
<b>Arbeitshöhe</b>	<b>830 mm</b>			<b>930 mm</b>			
Korpusbreite	600 mm			600 mm			
Korpustiefe	580 mm			580 mm			

### Konfigurationsbeispiel 7:

#### Korpus

Arbeitshöhe	930 mm
Korpusbreite	600 mm
Korpustiefe	580 mm
Bestückung (B x H in mm)	Schiebegriff rechts 1 Flügeltür (320 x 700) Aufnahme von DIN-Modulen oder Borden Abfallauszug mit Fußbetätigung Doppelabfallsammler (2 x 15 l Kunststoffeimer) mit Deckel
Artikel-Nr.	543 346
Farbe	Limetime

#### Zubehör

		Weitere Informationen	Art.-Nr.
Wickelauflage	Weiche Unterlage, vorgeformt für den Babykörper, abwaschbare Folie, mit abgenähter Mulde, desinfektionsmittelbeständig	Seite 41	542795
Waschschale	Mit 2 Wasserabteilen und Ablage, aus Kunststoff, verdeckte Halterung aus Edelstahl, abnehmbar	Seite 35	542 867

+ Das komplette Zubehör finden Sie ab Seite 29.

# MEGADRIVE

**Funktion** in ihrer schönsten Form.



**ISO-Modul Verband- und  
Behandlungswagen**

Farbe: zinkgelb



**Narkosewagen mit  
Wärmeschublade**

Farbe: verkehrsrot



**Visitwagen mit Laptop-Auszug**

Farbe: opal



**Notfallwagen**

Farbe: schwefelgelb



**Gipsbindewagen**

Farbe: meerblau



**Wickelwagen**

Farbe: limetime

## Zubehör

### Der Trick mit dem „Click!“

**MEGAdrive mit MED-click:  
Minimaler Aufwand für maximale Funktion.**

Schnell angebracht, schnell ausgetauscht und immer sofort einsatzbereit – mit dem einzigartigen Zubehör-System MED-click können Sie flexibel auf alle Herausforderungen des medizinischen Alltags reagieren.

**BENUTZER-  
DEFINIERT  
FARBEN  
VERFÜGBAR**



An der linken Seitenwand der MEGAdrive Wagen sind im Standard 10 MED-click Steckplätze angebracht.

Zusätzliche Möglichkeiten bietet Ihnen ab sofort die optionale Multifunktionswand mit ein oder zwei Reihen MED-click.

Die Multifunktionswand ist perfekt für alles, was Sie oberhalb der Arbeitsfläche griffbereit haben möchten.

Bei Korpusbreiten von 600 mm / 660 mm stehen Ihnen dort je Reihe 5 Steckplätze zur Verfügung, bei einer Korpusbreite von 900 mm je Reihe 8 Steckplätze.

Wird ein Steckplatz nicht genutzt, kann dieser ganz einfach mit der entsprechenden Abdeckkappe hygienisch sauber verschlossen werden.

Spezielles Zubehör für die Galerie sowie sinnvolle Extras wie Zentralverriegelung, Untersuchungsleuchten oder geeignete DIN und ISO-Module runden das durchdachte Zubehörangebot ab.

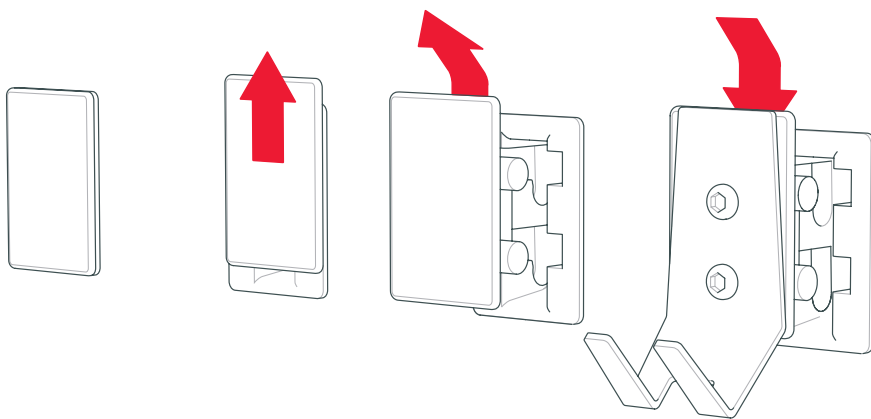

Das MED-click System besteht aus zwei Komponenten: Ein Teil ist in der Seitenwand bzw. der Multifunktionswand integriert, der andere Teil direkt am Zubehör befestigt.

Einfach die MED-click Abdeckung abnehmen, das Zubehör einstecken – fertig!

## Zubehör

MED-click Multifunktionswand	31
MED-click Zubehör	32
Galerie-Zubehör	37
DIN- und ISO-Module	38
Tischplatte und Verlängerung	39
Sonstiges Zubehör	40
Zubehör Wickelwagen	41
Zubehör Notfallwagen	42
Wärmeschublade	43
Schubladeneinsatz	44
Schubladenmaße	44
Schubladenteiler	45



## ZUBEHÖR MED-CLICK



Modellbezeichnung	Maße (B x T x H)	Art.-Nr.
<b>Multifunktionswand 1-reihig</b> Zur Befestigung an der Rückwand, mit einer Reihe MED-click versehen, Farbe Weißaluminium, Tragkraft 20 kg		
Für Wagenbreite 450 mm (4 Steckplätze)	454 x 25 x 335 mm	<b>543 637</b>
Für Wagenbreite 600 / 660 mm (5 Steckplätze)	604 x 25 x 335 mm	<b>543 403</b>
Für Wagenbreite 900 mm (8 Steckplätze)	928 x 25 x 335 mm	<b>543 407</b>









<b>Multifunktionswand 2-reihig</b> Zur Befestigung an der Rückwand, mit zwei Reihen MED-click versehen, Farbe Weißaluminium, Tragkraft 20 kg		
Für Wagenbreite 450 mm (2 x 4 Steckplätze)	454 x 25 x 500 mm	<b>543 638</b>
Für Wagenbreite 600 / 660 mm (2 x 5 Steckplätze)	604 x 25 x 500 mm	<b>543 405</b>
Für Wagenbreite 900 mm (2 x 8 Steckplätze)	928 x 25 x 500 mm	<b>543 409</b>



<b>Geräteschiene</b> aus Rechteckrohr		
Passend für MEGAdrive Mini Belastbarkeit 50 kg	ohne Halterung 470 x 25 x 10 mm mit Halterung 470 x 63 x 66 mm	<b>543 642</b>
Kurze Ausführung Belastbarkeit 25 kg	ohne Halterung 250 x 25 x 10 mm mit Halterung 280 x 63 x 66 mm	<b>543 500</b>
Lange Ausführung Belastbarkeit 50 kg	ohne Halterung 470 x 25 x 10 mm mit Halterung 540 x 63 x 66 mm	<b>543 467</b>



<b>Hakenleiste</b> Zur Aufnahme von Zubehör für die Ver- und Entsorgung (siehe Broschüre PROassist), Hakenabstand 530 mm		<b>543 466</b>
540 x 20 x 70 mm		

	Modellbezeichnung	Maße (B x T x H)	Art.-Nr.
	<b>Kanülensammler</b> Aus Kunststoff, zur sicheren Entsorgung kontaminierter Kanülen	100 x 55 x 175 mm	<b>542 838</b>
	<b>Ampullenöffner</b> Aus Kunststoff, zum gefahrlosen Öffnen von Ampullen, mit Diamantfeile	150 x 70 x 200 mm	<b>542 837</b>
	<b>Einhängehaken</b> Einfach, aus Edelstahl, Belastbarkeit 5 kg		<b>543 193</b>
	<b>Entsorgungsboxen-Set</b> Bestehend aus 10 Boxen mit einem Halter	Ø 180 mm, 125 mm hoch	<b>542 836</b>
	<b>Reserve-Entsorgungsboxen</b> 100 Stück (ohne Halter)		<b>530 048</b>
	<b>Katheter-Köcher</b> Aus Edelstahl, 3-fach unterteilt für Absaug-Katheter	160 x 75 x 500 mm	<b>542 844</b>
	<b>Katheterköcher mit Deckel</b> nutzbares Innenmaß: 450 mm		<b>543 747</b>
	<b>Infusionshalter</b> Aus Edelstahl, mit Einhandhöhenverstellung, mit 2 Haken, Abtropfglas mit Halterung, Hakenbelastbarkeit: 2 kg mit Korpus verschraubt  <b>Infusionshalter</b> mit Befestigung MED-Click  mit 4 Haken	      auf Anfrage   auf Anfrage	<b>542 847</b>

## ZUBEHÖR MED-CLICK



Modellbezeichnung	Maße (B x T x H)	Art.-Nr.
<b>Verbandmaterial-Ablage</b> Aus Edelstahl, abnehmbar, mit Halterung	350 x 320 x 65 mm	<b>542 846</b>



<b>Spezial-Behälter mit Deckel</b> Aus Edelstahl, nahtlos tiefgezogen, mit Halterung, Inhalt 17 Liter	350 x 320 x 200 mm	<b>542 840</b>
--	--------------------	----------------



<b>Eimer</b> Aus Edelstahl, mit Halterung, Inhalt 10 Liter	Ø Innenmaß oben: 280 mm	<b>542 845</b>
---	-------------------------	----------------

<b>Deckel mit Öffnung</b>		<b>330 313</b>
<b>Deckel, geschlossen</b>		<b>330 314</b>



<b>Instrumenten-Abwurfscاله</b> Aus Kunststoff, mit geschlossenem Deckel und Halterung, sterilisierbar	300 x 225 x 125 mm	<b>542 843</b>
<b>Ersatzscاله inkl. Deckel</b>	auf Anfrage	<b>542 250</b>
<b>Instrumenten-Abwurfscاله</b> Aus Kunststoff, mit Schlitzdeckel und Halterung, sterilisierbar	300 x 225 x 125 mm	<b>542 842</b>
<b>Ersatzscاله mit Schlitzdeckel</b>		<b>542 251</b>

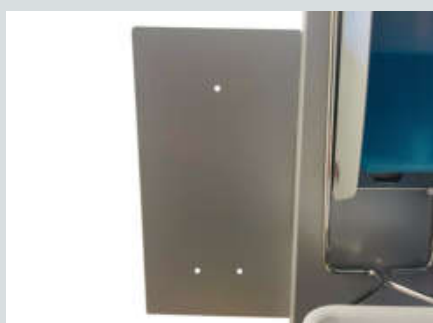







<b>Halterung für Desinfektionsspender</b> an der Multifunktionsrückwand	auf Anfrage	
--	-------------	--

	Modellbezeichnung	Maße (B x T x H)	Art.-Nr.
	<b>Desinfektionsmittelpender</b> <b>Edelstahlpumpe autoklavierbar bis +134 °C</b>		
	500 ml, Aluminiumgehäuse silberfarbig eloxiert, langer Bedienhebel	82 x 225 x 283 mm (ohne Halterung)	<b>543 746</b>
	1000 ml, Edelstahlgehäuse, kurzer Bedienhebel, mit abschließbarer Verschlussblende, mit Sichtschlitz	94 x 162 x 325 mm (ohne Halterung)	<b>543 745</b>
	Auffangschale mit Halterung		<b>753 290</b>
	<b>Handschuhspender für 1 Packung</b> <b>Handschuhe</b> Aus Edelstahl	140 x 85 x 200 mm	<b>543 103</b>
	<b>Handschuhspender für 3 Packungen</b> <b>Handschuhe</b> Aus Edelstahl	200 x 85 x 415 mm	<b>543 109</b>
	<b>Handschuhspender für 4 Packungen</b> <b>Handschuhe</b> Aus Edelstahl	auf Anfrage	
	<b>Handschuhspender für 3 Packungen</b> <b>Handschuhe</b> Aus Edelstahl, für verschiedene Packungsgrößen	415 x 85 x 230 mm	<b>543 148</b>
	<b>Einhängehaken</b> Aus Edelstahl, Belastbarkeit 5 kg		<b>542 830</b>

## ZUBEHÖR MED-CLICK

	Modellbezeichnung	Maße (B x T x H)	Art.-Nr.
	<b>Abfallbehälter</b> Aus Edelstahl, stabiler Abfallbehälter, mit Klappdeckel, 15 Liter Fassungsvermögen	320 x 190 x 410 mm	<b>542 829</b>
	<b>Abfallbehälter</b> Aus pulverbeschichtetem Stahlblech, mit Klappdeckel, 15 Liter Fassungsvermögen		<b>543 413</b>
	<b>Abfallsammler mit Deckel</b> Aus Edelstahl, mit 15-Liter-Kunststoffbeutel	320 x 190 x 415 mm	<b>542 841</b>
	<b>Abfallsammler mit Deckel</b> Aus Kunststoff, mit 15-Liter-Kunststoffbeutel	300 x 210 x 430 mm	<b>542 848</b>
	<b>Ersatzbeutel</b> 48 Stück zu je 15 Liter, in Rollenform		<b>145 240</b>
	<b>Abfallbehälter mit integrierter Kniebetätigung und Deckel</b> Dauerhaft antibakteriell durch Nylon mit Microban, mit entnehmbarem Innenbehälter, Farbe weiß		
	8 Liter Fassungsvermögen	225 x 225 x 360 mm	<b>542 827</b>
	20 Liter Fassungsvermögen	350 x 250 x 520 mm	<b>543 750</b>
	<b>Waschschale</b> Aus Kunststoff, Waschschale mit 2 Wasserabteilen und Ablage, verdeckte Halterung aus Edelstahl	400 x 250 x 110 mm	<b>weiß 542 867</b>

! Zur Anbringung der Spritzen- und Kanülenspender ist die MED-click Multifunktionswand Voraussetzung

	Modellbezeichnung	Maße (B x T x H)	Art.-Nr.
	<b>Spritzen- und Kanülenspender</b> 4 mittlere Acrylglas-Schütten	600 x 138 x 207 mm	<b>543 381</b>
	<b>Spritzen- und Kanülenspender</b> 5 kleine Acrylglas-Schütten  6 kleine Acrylglas-Schütten	600 x 108 x 163 mm  auf Anfrage	<b>543 387</b>
	<b>Spritzen- und Kanülenspender (First-in / First-out-Prinzip)</b> 5 kleine Acrylglas-Schütten	600 x 110 x 165 mm	<b>543 384</b>
	<b>Spritzen- und Kanülenspender (First-in / First-out-Prinzip)</b> 3 große Acrylglas-Schütten,  <b>Ohne Tablett</b>	600 x 162 x 243 mm	<b>543 383</b>
	<b>Mit Tablett</b> aus Edelstahl, nicht mit weiterem Spritzen- und Kanülenspender kombinierbar	600 x 162 x 268 mm	<b>543 382</b>
	<b>Tupferspender und Befeuchter</b> , gesteckt Nur in Verbindung mit 543 383 oder 543 382	125 x 227 x 268 mm	<b>543 393</b>

## ZUBEHÖR GALERIE



### Spender für Desinfektionsmittel Edelstahlpumpe kann bis zu +134 °C autoklaviert werden

500 ml Aluminium-Gehäuse, silberfarben  
eloxiert, langer Bedienhebel, inkl. Auffangschale

Maße (B x T x H)  
82 x 225 x 283 mm  
(ohne Halterung)

Art.-Nr.  
**543 379**

1000-ml-Edelstahlgehäuse, kurzer Bedienhebel, mit abschließbarer Abdeckplatte, mit Sieb inklusive Auffangschale

Maße (B x T x H)  
94 x 162 x 325 mm  
(ohne Halterung)

Art.-Nr.  
**543 380**



### Handschuhspender Edelstahl, für 1 Packung Handschuhe

Maße (B x T x H)  
140 x 72 x 230 mm

Art.-Nr.  
**543 146**

### Edelstahl, für 3 Packungen Handschuhe

Maße (B x T x H)  
415 x 72 x 230 mm

Art.-Nr.  
**543 411**



### Katheter-Korb Hergestellt aus geschweißtem Stahldraht- geflecht mit Ober- und Unterrahmen

Maße (B x T x H)  
Korbgröße: 150 x 100 x 200 mm m.  
Halterung: 150 x 140 x 230 mm

Art.-Nr.  
**543 390**

Maße (B x T x H)  
Korbgröße: 150 x 100 x 280 mm m.  
Halterung: 150 x 140 x 310 mm

Art.-Nr.  
**543 391**

Maße (B x T x H)  
Korbgröße: 150 x 100 x 480 mm m.  
Halterung: 150 x 140 x 510 mm

Art.-Nr.  
**543 392**



### Hängenhaken

Art.-Nr.  
**543 389**

### Steckdosenleiste Ink. Halterung

**6-fach**  
Ohne Schutzhaube

schwarz

Art.-Nr.  
**543 385**

weiß

Art.-Nr.  
**543 386**

**4-fach**  
Ohne Schutzhaube

schwarz

Art.-Nr.  
**543 682**

weiß

Art.-Nr.  
**543 681**

## ZUBEHÖR DIN- UND ISO-MODULE



Modellbezeichnung	Maße (B x T x H)	Art.-Nr.
<b>ISO Modul</b> Geschlossen, aus Kunststoff	600 x 400 x 50 mm	<b>345 351</b>
Unterteilbar	300 x 400 x 50 mm	<b>345 346</b>
Nicht unterteilbar	300 x 400 x 100 mm	<b>345 348</b>
Nicht unterteilbar	300 x 400 x 200 mm	<b>543 683</b>



<b>ISO Module</b> Korb aus Kunststoff	600 x 400 x 100 mm	<b>542 318</b>
	600 x 400 x 200 mm	<b>345 371</b>
	Unterteilbar 300 x 400 x 100 mm	<b>345 368</b>
	Unterteilbar 300 x 400 x 200 mm	<b>543 684</b>

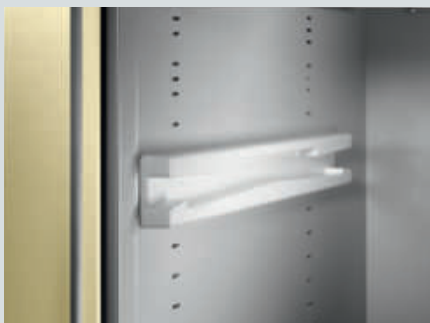

<b>Multifunktions -Führungselement</b> Führungsschiene aus Kunststoff mit integrierten Clips, Belastbarkeit 15 kg pro Element		
Für alle gängigen ISO-Module	390 mm lang	<b>343 953</b>
	590 mm lang	<b>343 951</b>
Für alle gängigen DIN-Module	490 mm lang	<b>343 952</b>



## ZUBEHÖR TISCHPLATTE UND VERLÄNGERUNG



Modellbezeichnung	für Wagenbreite	Art.-Nr.
<b>Edelstahl-Tischplatte mit 3-seitiger Kunststoff-Galerie*</b> Für DIN-Wagen, mit Profilrand	600 mm	543 394
	900 mm	543 395
Für ISO-Modul-Wagen, ohne Profilrand	660 mm	543 398
	900 mm	543 399
<b>Edelstahl-Tischplatte ohne Galerie, ohne Profilrand</b> Für DIN-Wagen	450 mm	543 716
	600 mm	543 396
	900 mm	543 397
Für ISO-Modul-Wagen	450 mm	543 716
	660 mm	543 400
	900 mm	543 401
<b>Edelstahl-Galerie, 3-seitig</b> Für Edelstahl-Tischplatte ohne Galerie, ohne Profilrand, 3,0 mm Edelstahl, nicht geeignet für Zubehör Galerie S. 37	DIN TP 600 mm	
	DIN TP 900 mm	
	ISO TP 660 mm	

\* Höhe 80 mm; Materialdicke 20 mm;  
Stellfläche = Abdeckungsgröße (Korpusbreite minus 50 mm/Korpustiefe minus 25 mm)



Modellbezeichnung	Maße (B x T x H)	Art.-Nr.	
<b>Verlängerungsplatte (abklappbar)</b> <b>Aus Edelstahl, Belastbarkeit 10 kg</b>	Rechts montiert (Schiebegriff entfällt)	300 x 595 mm	543 752
	Rechts montiert (Schiebegriff entfällt)	500 x 595 mm	543 528
	wie oben, passend für MEGAdrive Mini	310 x 509 mm	543 644
	Links montiert	300 x 595 mm	543 751
	Links montiert	500 x 595 mm	543 525
	wie oben, passend für MEGAdrive Mini	310 x 509 mm	543 645
Rechts oder links, lose	300 x 595 mm	543 753	
	500 x 595 mm	543 524	
	wie oben, passend für MEGAdrive Mini	310 x 509 mm	543 646
<b>Verlängerungsplatte (abklappbar)</b> <b>Aus Kunststoff, Belastbarkeit 10 kg</b>	Rechts montiert (Schiebegriff entfällt)	460 x 590 mm	543 418
	wie oben, passend für MEGAdrive Mini	460 x 540 mm	543 761
	Links montiert	460 x 590 mm	543 419
	wie oben, passend für MEGAdrive Mini	460 x 540 mm	543 762
	Rechts oder links, lose	460 x 590 mm	543 417
	wie oben, passend für MEGAdrive Mini	460 x 540 mm	543 760



## ZUBEHÖR SONSTIGES



Modellbezeichnung	Maße (B x T x H)	Art.-Nr.
<b>Zentralverriegelung</b> Für Schubladenblöcke, rechts oder links		<b>542 298</b>



<b>Zentralverriegelung für elektrische Schließung, 542298 E</b> nur in Verbindung mit	LS 200 Pin-Code	<b>543 503</b>
	LS 300 RFID	<b>543 504</b>
	auf Anfrage LS 400 Pin-Code, RFID	<b>543 505</b>



<b>Regalaufsatzgestell</b> Aus Edelstahl, für Wagenrückwand, 2 Hakenpaare, Hakenabstand 350 mm, max. Belastung 15 kg, ohne Sterilgutkorb	550 x 1150 mm	lose	<b>543 144</b>
		montiert	<b>543 143</b>

<b>Querstrebe</b> Zum Einhängen von Zubehör für Galerie		<b>605 283</b>
--	--	----------------

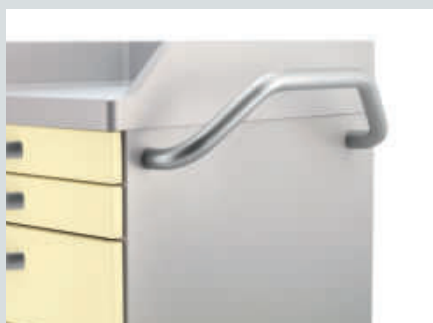

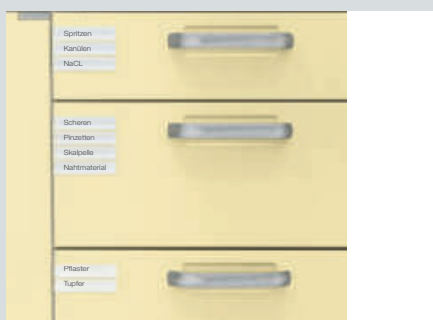

<b>Schiebegriff</b> Aus Edelstahl, als zusätzlicher Griff, montiert		<b>543 415</b>
--	--	----------------



<b>Beschriftungssystem</b> Magnetische Schilder aus transparentem Kunststoff zur Beschriftung der Schubladen, Auszüge und Türen, VE 10 Stück	114 x 25 mm	<b>543 465</b>
---	-------------	----------------

## ZUBEHÖR WICKELWAGEN

	Modellbezeichnung	Maße (B x T x H)	Art.-Nr.
	<b>Wickelpolster</b> Weiche Unterlage, vorgeformt für den Babykörper, abwaschbare Folie mit abgenähter Mulde, Desinfektionsmittelbeständig	570 x 570 x 40 mm	<b>542 795</b>
	<b>Wickelpolster</b> Weiß, flache Ausführung, mit 3-seitigem hochgezogenem Rand	570 x 560 x 60 mm	<b>542 316</b>
	<b>Einlegebord aus Kunststoff</b> Für Wickelwagen mit Bordträger-Set	529 x 283 x 19 mm	<b>542 849</b>
	<b>LED Untersuchungsleuchte</b> mit Flexarm, weiß, LED-Reflektorlampe 9W, Eingangsspannung 100 - 240 V, 50 - 60 Hz Leuchtenarmtyp: Flexarm.		<b>542 309</b>

! Die Waschschale (Art.-Nr. 542 826 marine / 542 867 weiß) finden Sie im MED-click Zubehör auf Seite 35.

! Multifunktions-Führungselemente (Art.-Nr. 343 952) und DIN-Module (Art.-Nr. 600 532) finden Sie beim Zubehör DIN- und ISO-Module auf Seite 38.

## ZUBEHÖR NOTFALLWAGEN

	Modellbezeichnung	Maße (L x B x H)	Art.-Nr.
	<b>Reanimationsbrett</b> Mit Halterung, an der Rückwand verschraubt	800 x 450 x 10 mm	<b>543 741</b>
	<b>Ablage für Defibrillator</b> Höhenverstellbare, drehbare Ablageplatte, 10 kg Belastbarkeit, Fixierung Defibrillator mit Klettband, Stange aus Edelstahl, Ablage aus Stahlblech, nicht kombinierbar mit Multifunktionswand mit Korpus verschraubt	450 x 400 mm (L x B)	<b>542 854</b>
		MED-click Befestigung auf Anfrage  (Defibrillator nicht im Lieferumfang enthalten)	325 x 255 mm (L x B)
	<b>Halterung für Sauerstoffflasche</b> An der Seitenwand befestigt, für Flaschen 5 / 10 Liter, Ø 145–205 mm, variabel	132.5 x 160 x 230 mm	<b>542 304</b>
	<b>Halterung für Sauerstoffflasche 2L</b> Es bietet eine sichere Position auf dem Wagen für eine 2-l-Sauerstoffflasche.		<b>543 744</b>
	<b>Plombierleiste für Schubladen</b> Links oder rechts am Wagen montiert, verkehrsrot (RAL 3020)	rechts	<b>542 299</b>
		links	<b>543 463</b>
	<b>Plombierleiste für Schubladen</b> Konfigurierbar, gemäß Farbkarte		<b>543 532</b>
	<b>Plomben</b> 100 Stück		<b>542 310</b>

## ZUBEHÖR WÄRMESCHUBLADE

Die praktischen Wärmeschubladen für Wäsche oder für Infusionen können in alle MEGAdrive-Wagen integriert werden.



### Wärmeschublade für Wäsche

Damit können Sie Textilien vorwärmen, um die Patienten vor Unterkühlung zu bewahren und den Wohlfühlfaktor zu erhöhen.

### Wärmeschublade für Infusionen

Ohne zusätzliche Geräte oder Wege können Sie Kochsalzlösung auf Körpertemperatur erwärmt bereithalten – zum Schutz und Wohle der Patienten.

	Wärmeschublade für Wäsche	Wärmeschublade für Infusionen
<b>Ausführung</b>	Wärmeschublade mit gelochtem Einsatz, Schalterblende und LED-Display zur Innentemperaturanzeige	Wärmeschublade mit gelochtem Einsatz, Schalterblende und LED-Display zur Innentemperaturanzeige
<b>Schubladenbreite / Kapazität</b>	450 mm: 24 dm <sup>3</sup> 600 mm: 36 dm <sup>3</sup> 660 mm: 40 dm <sup>3</sup>	450 mm: 12 x 1 l oder 20 x 0,5 l Flaschen 600 mm: 20 x 1 l oder 32 x 0,5 l Flaschen 660 mm: 24 x 1 l oder 36 x 0,5 l Flaschen
<b>Schubladenhöhe</b>	350/375 mm	350/375 mm
<b>Nutzlast</b>	30 kg	30 kg
<b>Elektr. Anschluss / Leistung</b>	220–240 V AC, 50–60 Hz 400 Watt, 1,7 A	220–240 V AC, 50–60 Hz 400 Watt, 1,7 A
<b>Temperatur</b>	Regelbar von + 40 °C bis + 65 °C, werkseitig auf + 60 °C eingestellt, Übertemperatur sicherung bei + 75 °C, PTC-Heizelement selbstbegrenzend	Regelbar von + 33 °C bis + 37 °C, werkseitig auf + 37 °C eingestellt, Übertemperatur sicherung bei + 46 °C, PTC-Heizelement selbstbegrenzend
<b>Artikel-Nr.</b>	<b>543 064 01</b>	<b>346 784 01</b>

**!** Die Funktionswagen 543 321 / 543 322 / 543 323 (siehe Seite 10–12) sind bereits für die Wärmeschublade vorbereitet.

## ZUBEHÖR SCHUBLADENEINSATZ UND SCHUBLADENMASSE



Modellbezeichnung	Maße (B x T x H)	Art.-Nr.
<b>Schubladeneinsatz</b> Aus tiefgezogenem Kunststoff, ab 75 mm Höhe, für Blendenbreite 600 mm	472 x 490 x 40 mm	<b>372 520</b>

Damit Sie die Verwendung Ihrer MEGADrive Schubladen optimal planen können, haben wir Ihnen hier alle wichtigen Außen- und Innenmaße zusammengestellt.

Auf die Schubladengrößen abgestimmte Schubladenteiler finden Sie auf den folgenden Seiten.

Blendenhöhe	Kastenhöhe	Nutzhöhe	Material
75 mm	45 mm	60 mm	Metall
100 mm	65 mm	83 mm	
150 mm	90 mm	133 mm	
200 mm	140 mm	183 mm	
300 mm	240 mm	283 mm	

Blendenbreite	Kastenbreite innen	Kastentiefe innen	Material
300 mm	192 mm	474 mm	Metall
450 mm	342 mm	474 mm	
600 mm	492 mm	474 mm *	
900 mm	792 mm	474 mm	

\* 374 mm aus Metall bei Gynäkologie-Behandlungswagen (Art.-Nr. 543 290)



# ZUBEHÖR SCHUBLADENTEILER

## Schubladenbreite 300 mm

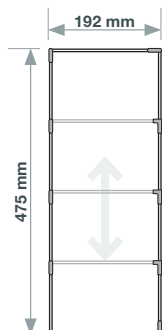

**Bezeichnung** **Art.-Nr.**

<b>Höhe</b>	<b>55 mm</b>	Schubladenteiler HH300H55	<b>543 649</b>
<b>Höhe</b>	<b>100 mm</b>	Schubladenteiler HH300H100	<b>543 650</b>

## Schubladenbreite 600 mm

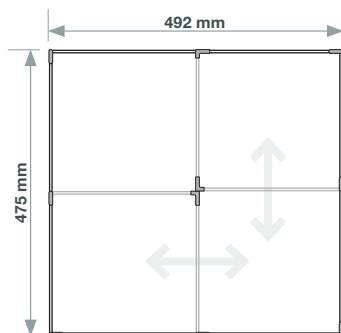

**Bezeichnung** **Art.-Nr.**

<b>Höhe</b>	<b>35 mm</b>	Schubladenteiler HH600H35	<b>543 659</b>
<b>Höhe</b>	<b>55 mm</b>	Schubladenteiler HH600H55	<b>543 660</b>
<b>Höhe</b>	<b>100 mm</b>	Schubladenteiler HH600H100	<b>543 661</b>
<b>Höhe</b>	<b>150 mm</b>	Schubladenteiler HH600H150	<b>543 662</b>

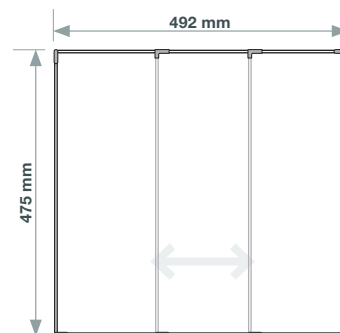

**Bezeichnung** **Art.-Nr.**

<b>Höhe</b>	<b>35 mm</b>	Schubladenteiler HH600H35	<b>543 663</b>
<b>Höhe</b>	<b>55 mm</b>	Schubladenteiler HH600H55	<b>543 664</b>
<b>Höhe</b>	<b>100 mm</b>	Schubladenteiler HH600H100	<b>543 665</b>
<b>Höhe</b>	<b>150 mm</b>	Schubladenteiler HH600H150	<b>543 666</b>

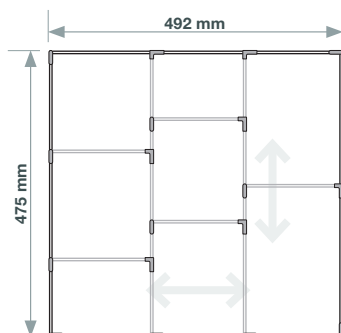

**Bezeichnung** **Art.-Nr.**

<b>Höhe</b>	<b>35 mm</b>	Schubladenteiler HH600H35	<b>543 667</b>
<b>Höhe</b>	<b>55 mm</b>	Schubladenteiler HH600H55	<b>543 668</b>
<b>Höhe</b>	<b>100 mm</b>	Schubladenteiler HH600H100	<b>543 669</b>
<b>Höhe</b>	<b>150 mm</b>	Schubladenteiler HH600H150	<b>543 670</b>

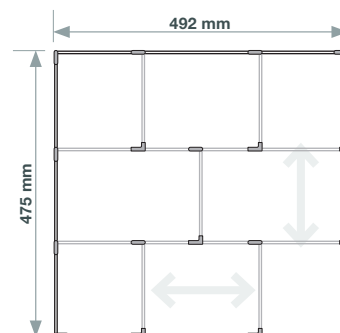

**Bezeichnung** **Art.-Nr.**

<b>Höhe</b>	<b>35 mm</b>	Schubladenteiler HH600H35	<b>543 671</b>
<b>Höhe</b>	<b>55 mm</b>	Schubladenteiler HH600H55	<b>543 672</b>
<b>Höhe</b>	<b>100 mm</b>	Schubladenteiler HH600H100	<b>543 673</b>
<b>Höhe</b>	<b>150 mm</b>	Schubladenteiler HH600H150	<b>543 674</b>



# ERWEITERUNGSSETS

Lieferung der Zusatzbahnen auf Maß.

Lieferung der Teilersets in Standardlängen; Kürzen auf gewünschte Länge ist möglich (Sollbruchstellen).

<b>Schubladenbreite 300 mm</b>		<b>Passend für</b>	<b>Bezeichnung</b>	<b>Art.-Nr.</b>
<b>Höhe</b>	<b>55 mm</b>	543 649	Zusatzbahn 2 St. inkl. Clips	<b>543 685</b>
<b>Höhe</b>	<b>100 mm</b>	543 650	Zusatzbahn 2 St. inkl. Clips	<b>543 686</b>

<b>Schubladenbreite 450 mm</b>		<b>Passend für</b>	<b>Bezeichnung</b>	<b>Art.-Nr.</b>
<b>Höhe</b>	<b>55 mm</b>	543 655, 543 657	Zusatzbahn (Mini) 2 St. inkl. Clips	<b>543 700</b>
<b>Höhe</b>	<b>55 mm</b>	543 651, 543 653	Zusatzbahn 2 St. inkl. Clips	<b>543 687</b>
<b>Höhe</b>	<b>55 mm</b>	543 651, 543 653, 543 655, 543 657	Teilerset 5 St. inkl. Gegenclips	<b>543 689</b>
<b>Höhe</b>	<b>100 mm</b>	543 656, 543 658	Zusatzbahn (Mini) 2 St. inkl. Clips	<b>543 701</b>
<b>Höhe</b>	<b>100 mm</b>	543 652, 543 654	Zusatzbahn 2 St. inkl. Clips	<b>543 688</b>
<b>Höhe</b>	<b>100 mm</b>	543 652, 543 654, 543 656, 543 658	Teilerset 5 St. inkl. Gegenclips	<b>543 690</b>

<b>Schubladenbreite 600 mm</b>		<b>Passend für</b>	<b>Bezeichnung</b>	<b>Art.-Nr.</b>
<b>Höhe</b>	<b>35 mm</b>	543 671	Zusatzbahn 2 St. inkl. Clips	<b>543 696</b>
<b>Höhe</b>	<b>35 mm</b>	543 659, 543 663, 543 667	Zusatzbahn 2 St. inkl. Clips	<b>543 691</b>
<b>Höhe</b>	<b>35 mm</b>	543 667, 543 671	Teilerset 5 St. inkl. Gegenclips	<b>543 695</b>
<b>Höhe</b>	<b>35 mm</b>	543 659	Teilerset 5 St. inkl. Gegenclips	<b>543 692</b>
<b>Höhe</b>	<b>55 mm</b>	543 672	Zusatzbahn 2 St. inkl. Clips	<b>543 697</b>
<b>Höhe</b>	<b>55 mm</b>	543 660, 543 664, 543 668	Zusatzbahn 2 St. inkl. Clips	<b>543 687</b>
<b>Höhe</b>	<b>55 mm</b>	543 660	Teilerset 5 St. inkl. Gegenclips	<b>543 693</b>
<b>Höhe</b>	<b>55 mm</b>	543 668, 543 672	Teilerset 5 St. inkl. Gegenclips	<b>543 689</b>
<b>Höhe</b>	<b>100 mm</b>	543 673	Zusatzbahn 2 St. inkl. Clips	<b>543 698</b>
<b>Höhe</b>	<b>100 mm</b>	543 665, 543 669, 543 661	Zusatzbahn 2 St. inkl. Clips	<b>543 688</b>
<b>Höhe</b>	<b>100 mm</b>	543 669, 5436 73	Teilerset 5 St. inkl. Gegenclips	<b>543 690</b>
<b>Höhe</b>	<b>100 mm</b>	543 661	Teilerset 5 St. inkl. Gegenclips	<b>543 694</b>

<b>Schubladenbreite 900 mm</b>		<b>Passend für</b>	<b>Bezeichnung</b>	<b>Art.-Nr.</b>
<b>Höhe</b>	<b>100 mm</b>	543 675, 543 677	Zusatzbahn 2 St. inkl. Clips	<b>543 688</b>
<b>Höhe</b>	<b>100 mm</b>	543 676, 543 678	Zusatzbahn 2 St. inkl. Clips	<b>543 699</b>
<b>Höhe</b>	<b>100 mm</b>	543 676, 543 677	Teilerset 5 St. inkl. Gegenclips	<b>543 690</b>

Mehr Ordnung, besserer Überblick, einfacheres Arbeiten: Für jede Schubladengröße finden Sie im MEGAdrive Programm die passenden Schubladenteiler.

Die Standard-Schubladenteiler sind auf die wichtigsten Maße von medizinischen Verbrauchsmaterialien abgestimmt.

Wenn Sie eine individuelle Lösung benötigen, stehen Ihnen zusätzlich zu den Standard-Schubladenteilern unsere Erweiterungssets zur Verfügung.



**Schubladenbreite  
450 mm  
für MEGAdrive Mini**

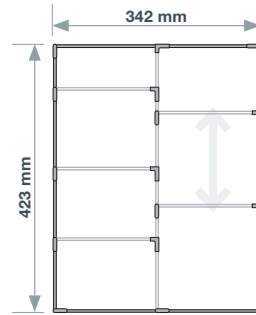
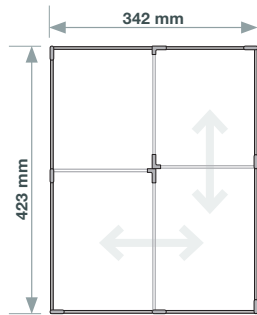

	Bezeichnung	Art.-Nr.	Bezeichnung	Art.-Nr.	
Höhe	55 mm	Schubladenteiler HH450H55 Mini	543 655	Schubladenteiler HH450H55 Mini	543 657
Höhe	100 mm	Schubladenteiler HH450H100 Mini	543 656	Schubladenteiler HH450H100 Mini	543 658

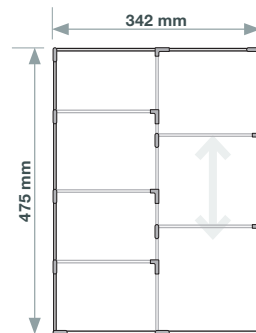
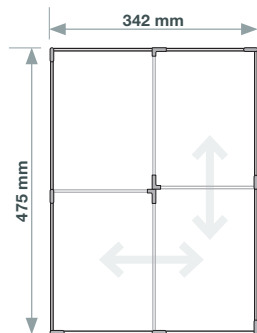

	Bezeichnung	Art.-Nr.	Bezeichnung	Art.-Nr.	
Höhe	55 mm	Schubladenteiler HH450H55	543 651	Schubladenteiler HH450H55	543 653
Höhe	100 mm	Schubladenteiler HH450H100	543 652	Schubladenteiler HH450H100	543 654

**Schubladenbreite  
900 mm**

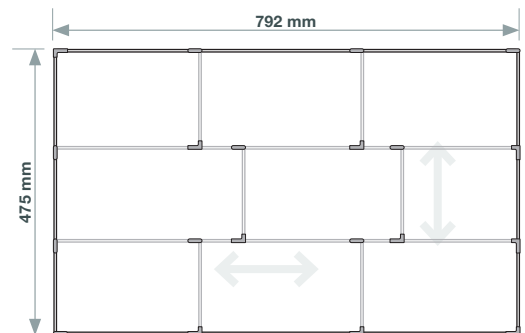
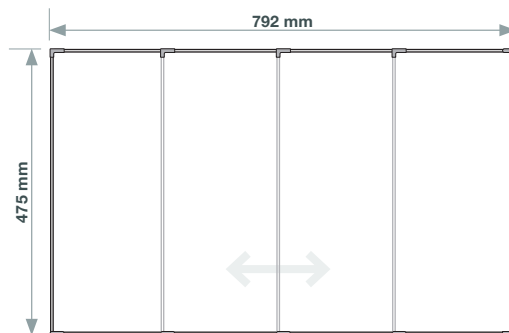

	Bezeichnung	Art.-Nr.	Bezeichnung	Art.-Nr.	
Höhe	100 mm	Schubladenteiler HH900H100	543 675	Schubladenteiler HH900H100	543 676

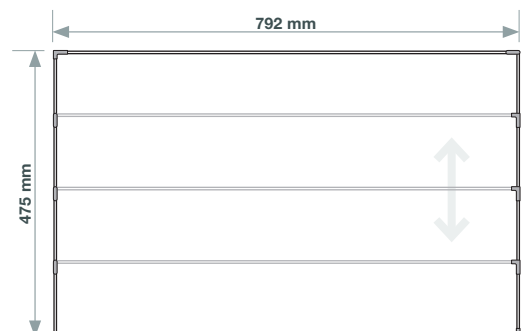
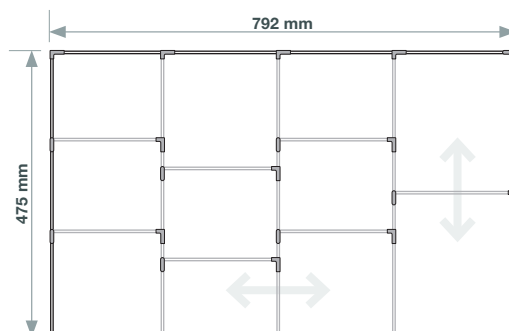

	Bezeichnung	Art.-Nr.	Bezeichnung	Art.-Nr.	
Höhe	100 mm	Schubladenteiler HH900H100	543 677	Schubladenteiler HH900H100	543 678

# MEGAstore

## NICHT ZU FASSEN, WAS DER ALLES FASST.

**Der neue MEGAstore ergänzt die Flotte der medizinischen Transportwagen von MED-Systeme durch extra viel Volumen. Für extra viel Material für einen ganzen langen Arbeitstag.**

**Morgens bestückt – hält bis zum Abend.** Ein ganzer Tagesbedarf an Verbrauchsmaterialien lässt sich im MEGAstore platzsparend verstauen. In individuell einsetzbaren Modulen findet Platz, was im Klinikalltag ständig gebraucht wird.

Staubdicht verschlossen und sauber verborgen hinter platzsparendem Rollladen- oder einzeln zu öffnenden Flügeltüren.



### Absolut normgerecht. Trotzdem außergewöhnlich.

Die ISO-Modulwagen sind speziell der Verwendung von ISO-Modulen (600 x 400 mm) angepasst. Durch flexible Modulträgerwände lassen sich ISO-Modulkörbe aller gängigen Fabrikate auch nachträglich unterbringen und machen MEGAstore zur perfekten Basis für integrierte Lösungen. Weltweit. Und doch unterscheidet er sich. Man nimmt ihn wahr: durch preisgekröntes Top-Design und ein Angebot an Farben, das jedem Ambiente Stil verleiht und Laune macht.

## Chic und smart.

Funktion und Design gehören bei Med-Systeme zusammen wie German technology und hochwertige Verarbeitung. Chic und aktuell in Form und Farbe, smart in seiner Vielseitigkeit als wertvoller Helfer – dafür wurde der MEGAstore mit dem „Red Dot Award 2014“ belohnt.

### „Mit links“ zu manövrieren.

Beidseitig sind je zwei lange, ergonomische Schiebegriffe angebracht. Mit ihrem großzügigem Durchmesser liegen sie besonders gut in der Hand. So lässt sich der Wagen optimal bewegen. Bei jeder Körpergröße.



### Stabil mit Leichtlaufrollen.

Robuste Stoßbecken in bewährter hochwertiger Med-Systeme-Qualität schonen Mobiliar und den MEGAstore und machen ihn unverwundlich. Extra leicht laufende, hoch belastbare, elektrisch leitfähige Rollen (Ø 150 mm) sorgen für einfaches Manövrieren. Die Total- und Richtungsfeststeller an zwei Rollen bieten zusätzlich Sicherheit in der Parkposition.



### Sauber verschlossen. Leicht zu öffnen.

Damit alles sauber bleibt, bis es gebraucht wird, schützt eine umlaufende Dichtung gegen Staub und Schmutz. Hochwertige Scharniere sorgen für einen extra großen Öffnungswinkel von 270°.



## MEGASTORE ROLLADEN-WAGEN



Modell	MS_MW_RW_2_ISO	MS_MW_RW_1_ISO	MS_MW_RW_1_ISO längs
<b>Art.-Nr.</b>	<b>543 575</b>	<b>543 573</b>	<b>543 576</b>
<b>Ausführung</b>	ISO-Modulwagen mit Rolladenausführung 2 Segmente ISO-längs                      1 Segment ISO-quer                      1 Segment ISO-längs		
<b>Maße in mm (L x B x H)</b>	1086 x 743 x 1641	828 x 543 x 1641	628 x 743 x 1641
<b>Innenraum in mm</b>	418 x 627 x 1240 (2-fach)	618 x 427 x 1240 (1-fach)	418 x 627 x 1240 (1-fach)
<b>Kapazität Beispielbestückung</b>	4 x 200 mm ISO-Module 10 x 100 mm ISO-Module 2 x 50 mm ISO-Module	2 x 200 mm ISO-Module 5 x 100 mm ISO-Module 1 x 50 mm ISO-Modul	2 x 200 mm ISO-Module 5 x 100 mm ISO-Module 1 x 50 mm ISO-Modul
<b>Fronten</b>	Rolladenfront - HINWEIS: Der Rolladen benötigt 100 mm Platz von der Oberseite des Wagens nach innen. Stabbreite 15 mm /Raster 30 mm Optimale Raumausnutzung durch platzsparende Konstruktion		
<b>Besonderheiten</b>	4 vertikale Schiebegriffe (2 pro Seite) 4 Stoßecken 4 Lenkrollen (Ø 150 mm), davon 2 mit Total- und Richtungsfeststellern, 2 elektrisch leitfähig		
<b>Korpus</b>	Stabile, langlebige Ganzmetall-Konstruktion in Sandwichbauweise für geringeres Eigengewicht Pulverbeschichtetes Stahlblech in Weißaluminium (RAL 9006) Geräuschkämmend isoliert Robust, stoß- und kratzfest Hygienisch und pflegeleicht UV-beständig Resistent gegen handelsübliche Desinfektionsmittel		
<b>Max. Beladung</b>	150 kg	100 kg	100 kg

## MEGASTORE FLÜGELTÜR-WAGEN



Modell	MS_MW_2FT_2_ISO	MS_MW_2FT_1_ISO	MS_MW_FT_1_ISO längs
<b>Art.-Nr.</b>	<b>543 551</b>	<b>543 574</b>	<b>543 577</b>
<b>Ausführung</b>	ISO-Modulwagen mit Flügeltürausführung 2 Segmente ISO-längs                      1 Segment ISO-quer                      1 Segment ISO-längs		
<b>Maße in mm (L x B x H)</b>	1086 x 743 x 1641	828 x 543 x 1641	628 x 743 x 1641
<b>Innenraum in mm</b>	418 x 627 x 1330 (2-fach)	618 x 427 x 1330 (1-fach)	418 x 627 x 1330 (1-fach)
<b>Kapazität Beispielbestückung</b>	4 x 200 mm ISO-Module 12 x 100 mm ISO-Module	2 x 200 mm ISO-Module 6 x 100 mm ISO-Module	2 x 200 mm ISO-Module 6 x 100 mm ISO-Module
<b>Fronten</b>	Flügeltüren Doppelwandig isoliert, mit umlaufender Türdichtung Öffnungswinkel: 270°		
<b>Besonderheiten</b>	4 vertikale Schiebegriffe (2 pro Seite) 4 Stoßecken 4 Lenkrollen (Ø 150 mm) , davon 2 mit Total- und Richtungsfeststellern, 2 elektrisch leitfähig Seitlich angebrachter, magnetischer Anschlagsschutz		
<b>Korpus</b>	Stabile, langlebige Ganzmetall-Konstruktion in Sandwichbauweise für geringeres Eigengewicht Pulverbeschichtetes Stahlblech in Weißaluminium (RAL 9006) Geräuschkämmend isoliert Robust, stoß- und kratzfest Hygienisch und pflegeleicht UV-beständig Resistent gegen handelsübliche Desinfektionsmittel		
<b>Max. Beladung</b>	150 kg	100 kg	100 kg



## OPTIONEN UND ZUBEHÖR MEGASTORE

Optionen	Beschreibung
<b>Edelstahlabdeckung</b> 1,25 mm Edelstahl, Werkstoff 1.4301	Für alle Modelle
<b>Galerie</b> Edelstahl Rundrohr, 3-seitig, Durchmesser 16 mm Empfohlen nur in Kombination mit Edelstahl-Abdeckung Max. Dachlast: 10 kg	Für alle Modelle
<b>Schlossvarianten</b> Flügeltür-Wagen: Drehstangenschloss mit Schlüsselbetätigung Rollladen-Wagen: Hebelschloss mit Schlüsselbetätigung	bündig mit Front
<b>Plombiervorrichtung</b>	Auf Anfrage Nur für Flügeltürvariante
<b>Elektronische Schließung</b>	Auf Anfrage

Zubehör	Maße	Art.-Nr.
<b>Multifunktions-Führungselement</b> Für ISO-Schränke mit 480 mm Tiefe Führungsschiene aus Kunststoff mit integriertem Clip, Belastbarkeit 15 kg pro Element, für alle gängigen ISO-Module	390 mm	<b>343 953</b>
<b>Multifunktions-Führungselement</b> Für ISO-Schränke mit 680 mm Tiefe Führungsschiene aus Kunststoff mit integriertem Clip, Belastbarkeit 15 kg pro Element, für alle gängigen ISO-Module	590 mm	<b>343 951</b>
<b>Multifunktions-Teleskopauszug</b> Für ISO-Schränke mit 480 mm Tiefe  Max. Belastbarkeit: 30 kg	Länge der Führung: 383 mm, ausziehbar auf 450 mm	<b>542 385</b>
<b>Multifunktions-Teleskopauszug</b> Für ISO-Schränke mit 680 mm Tiefe  Max. Belastbarkeit: 30 kg	Länge der Führung: 583 mm, ausziehbar auf 650 mm	<b>542 384</b>



**ZS MEDIZINTECHNIK GmbH**

Vertrieb von Medizintechnik - Beratung, Planung & Einrichtung von Med-Objekten

Industriestraße 14  
7400 Oberwart  
(+43) 03352 323 76 10  
[office@zs-medizintechnik.at](mailto:office@zs-medizintechnik.at)

[www.zs-medizintechnik.at](http://www.zs-medizintechnik.at)